

# Vacuum Cleaner VC500

**DE - Originalbetriebsanleitung - Seite 4**

Vor jedem Gebrauch unbedingt lesen. Anleitung und Ratschläge befolgen.

**GB - Original Operating Instructions - Page 9**

Read before every use. Observe the instructions and recommendations.

**FR - Notice d'utilisation originale - Page 14**

Lire impérativement avant chaque utilisation. Respecter la notice et les conseils.

**IT - Istruzioni per l'uso originali - Pagina 19**

Leggere assolutamente prima di ogni uso. Seguire le istruzioni e i consigli.

**CZ - Originální návod k provozu - strana 24**

Před každým použitím bezpodmínečně přečíst. Řídit se návodem a radami

**ES - Manual de uso original - Pág. 29**

¡Leer siempre antes del primer uso! Seguir las instrucciones y las recomendaciones.

**HU - Eredeti használati útmutató - oldal 34**

Feltétlenül olvassa el minden használat előtt. Kövesse az utasításokat és tanácsokat.

**PL - Tłumaczenie oryginalnej instrukcji obsługi - Strona 39**

Zapoznać się z instrukcją przed każdym użyciem urządzenia. Przestrzegać instrukcji oraz porad.

**RU - Оригинальное руководство по эксплуатации - Страница 44**

Обязательно для прочтения перед каждым использованием. Следовать инструкциям и рекомендациям.

**HR - Prijevod originalnih uputa - stranica 49**

Prije svake upotrebe pažljivo pročitajte. Slijedite upute i savjete.

**FI - Käännös alkuperäisestä käyttöohjeesta - Sivu 54**

Luetteva ehdottomasti aina ennen käyttöä. Noudata ohjetta ja suosituksia.

**NL - Originele gebruiksaanwijzing - Pagina 59**

Beslist lezen voor elk gebruik. De instructies en adviezen opvolgen.

**TR - Orijinal kullanım kılavuzu - Sayfa 64**

Her kullanım öncesi mutlaka okuyunuz. Kılavuza ve tavsiyelere uyunuz.

**PT - Tradução do Manual de instruções original - Página 69**

Ler obrigatoriamente antes de cada utilização. Seguir instruções e conselhos.

**SE - Bruksanvisning – sidan 74**

Måste under alla omständigheter läsas före användning. Iaktta handledning och råd

**NO - Bruksanvisning - side 79**

Bør leses før hver gang bruk. Følg anvisninger og råd.

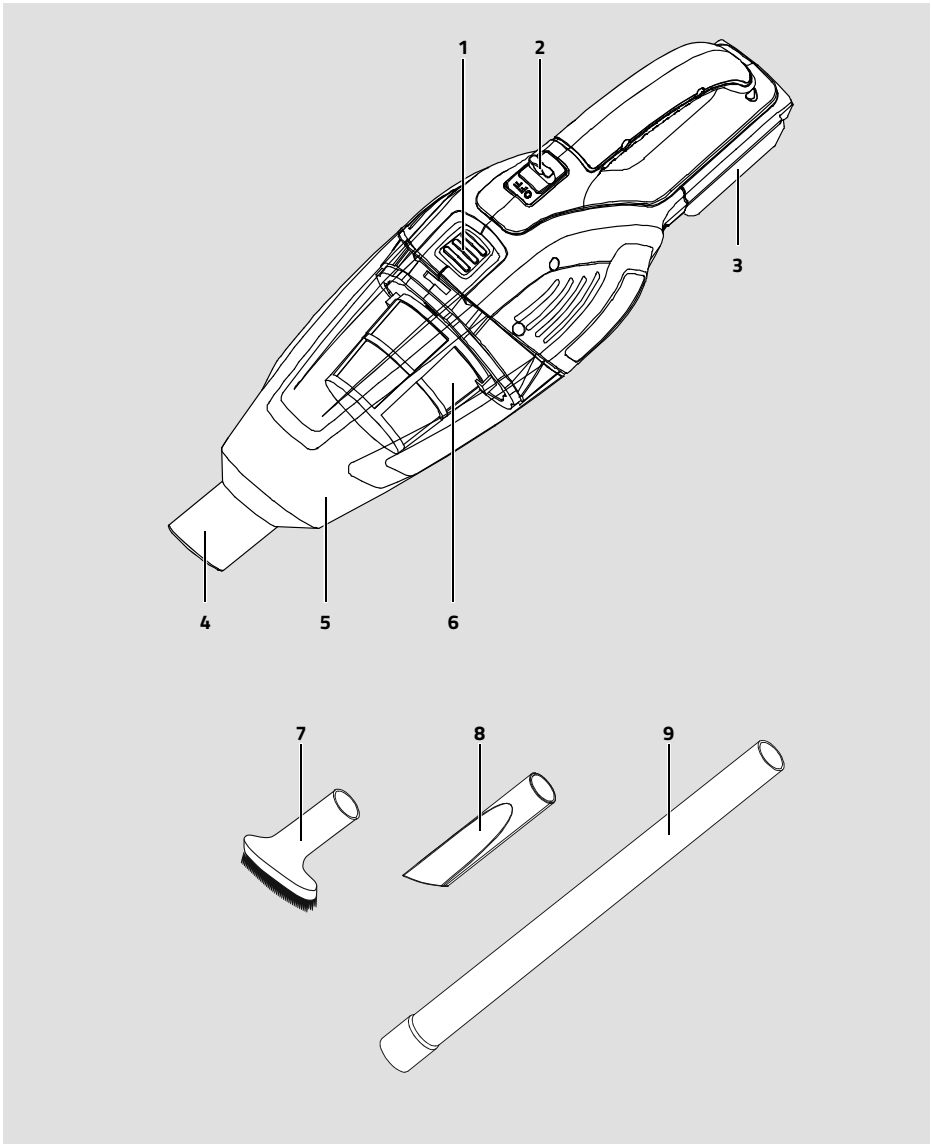

# Inhalt

Einleitung .....	4
Bestimmungsgemäßer Gebrauch .....	5
Lieferumfang .....	5
Sicherheit .....	5
Produktübersicht .....	7
Verwendung .....	7
Laden des Geräteakkus .....	7
Düsen montieren .....	7
Gerät ein- / ausschalten .....	7
Behälter leeren .....	7
Technische Daten .....	8
Reinigung, Pflege und Wartung .....	8
Service .....	8
Entsorgung .....	8

# Einleitung

Erklärung der Symbole und Signalworte, die in dieser Bedienungsanleitung und/oder am Gerät verwendet werden:

 Beachten Sie diese Bedienungsanleitung bei der Verwendung des Geräts.

 Lebens- und Unfallgefahr für Kinder!

 Beachten Sie Warn- und Sicherheitshinweise!

 Warnung vor gefährlicher elektrischer Spannung! Lebensgefahr!

 Akku nicht ins Wasser werfen!

 Akku nicht ins Feuer werfen!

 Akku vor Hitze und Sonneneinstrahlung schützen!

 Gerät nur an witterungsgeschützten Standorten verwenden!

 Schutzkleinspannung (Schutzklasse III)

 Entsorgen Sie Verpackung und Gerät umweltgerecht!

 Entsorgen Sie Lithium-Ionen-Akkus fachgerecht!  
Li-Ion

 Das Gerät ist konform gemäß der EU-Richtlinien

 **Gefahr!** Unmittelbar drohende Lebensgefahr oder schwerste Verletzungen.

 **Warnung!** Schwere Verletzungen, möglicherweise Lebensgefahr.

 **Vorsicht!** Leichte bis mittelschwere Verletzungen.

**Achtung!** Gefahr von Sachschäden.

Hinweis:

Für den Akku-Sauger wird in dieser Bedienungsanleitung auch der Begriff Gerät verwendet.

Diese Bedienungsanleitung gilt für folgende Produkte:

- Akku-Sauger VC500

## Bestimmungsgemäßer Gebrauch

Der Staubsauger ist zum Auf- und Absaugen von nicht gesundheitsgefährdenden Stoffen, z. B. Staub und Flüssigkeit vorgesehen. Für den Betrieb des Akku-Saugers ist ein separater 20 V Akku erforderlich.

Der Staubsauger ist nur für den Innengebrauch bestimmt.

Saugen Sie mit dem Staubsauger keine

- explosiven oder leicht entzündlichen Stoffe (z. B. glühende Asche, brennende Zigaretten oder Streichhölzer) ein. Es besteht Brand- oder Explosionsgefahr!
- gesundheitsgefährdende Stoffe (z. B. Buchenholzstaub, Asbest) ein. Es besteht Verletzungsgefahr!
- Menschen, Tiere oder Pflanzen ab. Insbesondere Haare, Finger sowie am Körper befindliche Kleidungsstücke. Sie könnten eingezogen werden. Es besteht Verletzungsgefahr!
- scharfkantigen Gegenstände (z. B. Glasscherben, Nägel, Steine) auf. Der Filter kann beschädigt werden.

Dieses Gerät ist nicht dafür bestimmt, durch Kinder und Personen mit eingeschränkten geistigen/körperlichen Fähigkeiten oder mangels Erfahrung und/oder mangels Wissen benutzt zu werden. Kinder sollten beaufsichtigt werden, um sicherzustellen, dass sie nicht mit dem Gerät spielen.

Das Gerät ist nicht für den gewerblichen Einsatz bestimmt.

Jede andere Verwendung oder Veränderung des Geräts gilt als nicht bestimmungsgemäß und birgt erhebliche Gefahren. Für Schäden, die aus bestimmungswidriger Verwendung entstanden sind, übernimmt der Hersteller keine Haftung.

## Lieferumfang

Kontrollieren Sie unmittelbar nach dem Auspacken den Lieferumfang. Prüfen Sie das Gerät sowie alle Teile auf Beschädigungen. Nehmen Sie ein defektes Gerät oder Teile nicht in Betrieb.

- Akku-Sauger
- Verlängerungsrohr
- Fugendüse
- Bürstendüse
- Bedienungsanleitung

Geben Sie alle Unterlagen auch an andere Benutzer weiter!

Die Bedienungsanleitung ist auch unter der folgenden Internetadresse verfügbar:  
<http://f1.mts-gruppe.com>

# Sicherheit

Lesen Sie alle Sicherheitshinweise und Anweisungen. Versäumnisse bei der Einhaltung der Sicherheitshinweise und Anweisungen können elektrischen Schlag, Brand und/oder schwere Verletzungen verursachen. Bewahren Sie alle Sicherheitshinweise und Anweisungen für die Zukunft auf.

Der Hersteller ist nicht verantwortlich für Schäden verursacht durch:

- Unsachgemäßen Anschluss und/oder Betrieb.
- Äußere Krafteinwirkung, Beschädigungen des Geräts und/oder Beschädigungen von Teilen des Geräts durch mechanische Einwirkungen oder Überlastung.
- Jede Art von Veränderungen des Geräts.
- Verwendung des Geräts zu Zwecken, die nicht in dieser Bedienungsanleitung beschrieben wurden.
- Folgeschäden durch nicht bestimmungsgemäße und/oder unsachgemäße Verwendung.
- Feuchtigkeit und/oder unzureichende Belüftung.
- Unberechtigtes Öffnen des Geräts.

Das führt zum Wegfall der Gewährleistung.



## Lebens- und Unfallgefahr für Kinder!

- Strangulationsgefahr! Halten Sie das Gerät aus der Reichweite von Kindern fern. Kinder können die Gefahren, die durch das Produkt entstehen, nicht erkennen!
- Lassen Sie Kinder nicht mit den Bau- und Befestigungsteilen spielen, sie könnten verschluckt werden und zum Erstickungstod führen.



## Brandgefahr!

- Saugen Sie keine explosiven oder leicht entzündlichen Stoffe (z. B. glühende Asche, brennende Zigaretten oder Streichhölzer) ein.
- Lassen Sie den Staubsauger nicht unbeaufsichtigt eingeschaltet.

- Das Gerät ist nicht für den Dauerbetrieb geeignet. Andernfalls kann es zu Überhitzung mit Brandgefahr und zu bleibenden Beschädigungen kommen.
- Decken Sie das Gerät nicht ab, da es dann durch starke Erwärmung beschädigt werden kann.
- Stellen Sie die Verwendung des Geräts sofort ein, wenn Rauch sichtbar wird oder ein ungewöhnlicher Geruch wahrzunehmen ist.
- Setzen Sie das Gerät nicht direkter Sonneneinstrahlung aus.

### **Stromschlaggefahr!**

- Setzen Sie das Gerät nicht Regen oder nassen Bedingungen aus. Vermeiden Sie es, Wasser oder andere Flüssigkeiten darüber zu verschütten oder zu tropfen. Dringt Wasser in elektrische Geräte ein, erhöht sich das Risiko eines Stromschlags.
- Verwenden Sie kein beschädigtes Gerät. Beschädigungen des Netzkabels oder des Geräts erhöhen das Risiko eines Stromschlags.
- Versuchen Sie nicht das Gerät auseinander zu bauen oder es zu reparieren. Lassen Sie ein defektes Gerät oder ein beschädigtes Netzkabel umgehend von einer Fachwerkstatt reparieren oder ersetzen.

### **Verletzungsgefahr!**

- Verändern, öffnen oder manipulieren Sie das Gerät nicht. Es besteht sonst erhöhte Verletzungsgefahr.
- Prüfen Sie das Gerät vor jeder Benutzung auf Beschädigungen. Nehmen Sie ein defektes Gerät nicht in Betrieb.
- Saugen Sie keine gesundheitsgefährdenden Stoffe (z.B. Buchenholzstaub, Asbest) ein.
- Saugen Sie keine Menschen, Tiere oder Pflanzen ab. Insbesondere Haare, Finger sowie am Körper befindliche Kleidungsstücke, Sie könnten eingezogen werden.
- Betreiben Sie den Staubsauger niemals in einem beengten Raum, wo keine Frischluftzufuhr gewährleistet ist.
- Halten Sie die Lüftungsöffnungen des Staubsaugers stets sauber und decken Sie diese niemals ab. Stecken Sie auch keine Gegenstände durch die Öffnungen.

### **Beschädigungsgefahr!**

- Betreiben Sie das Gerät niemals, wenn es heruntergefallen ist oder anderweitig beschädigt wurde. Bringen Sie es zur Inspektion und Reparatur zu einem qualifizierten Elektriker.
- Saugen Sie keine scharfkantigen Gegenstände (z. B. Glasscherben, Nägel, Steine) auf. Der Filter kann beschädigt werden.

### **Sicherer Umgang mit dem Akku**

- Halten Sie den Akku von Kindern fern. Kinder können die Gefahren, die durch das Produkt entstehen, nicht erkennen!
- Verwenden Sie nur die vom Hersteller empfohlenen Ladegeräte. Die Verwendung anderer Ladegeräte kann zu Brandgefahr führen.
- Verwenden Sie nur die vom Hersteller empfohlenen Akkus. Die Verwendung anderer Akkus kann zu schweren Verletzungen und Brandgefahr führen. Verwenden Sie insbesondere keine nicht wiederaufladbaren Batterien.
- Halten Sie den Akku von Schrauben und anderen metallischen Gegenständen fern. Schließen Sie den Akku nicht kurz.
- Bei falscher Verwendung oder Beschädigung kann Flüssigkeit aus dem Akku austreten und zu Hautreizungen oder Verbrennungen führen. Vermeiden Sie Kontakt mit der Flüssigkeit. Bei Kontakt betroffene Hautflächen mit Wasser abspülen. Bei Kontakt mit den Augen zusätzlich ärztliche Hilfe aufsuchen.
- Verwenden Sie keine beschädigten oder veränderten Akkus. Versuchen Sie nicht, einen beschädigten Akku zu reparieren. Entsorgen Sie einen beschädigten Akku fachgerecht.
- Explosionsgefahr! Setzen Sie den Akku nicht Feuer oder Temperaturen über 40 °C aus. Setzen Sie den Akku nicht direkter Sonneneinstrahlung aus.
- Setzen Sie den Akku nicht Regen oder nassen Bedingungen aus. Vermeiden Sie es, Wasser oder andere Flüssigkeiten darüber zu verschütten oder zu tropfen.
- Ladegeräte können aktive elektronische Implantate wie z. B. Herzschrittmacher in ihrem Betrieb stören und dadurch Personen gefährden.
- Befolgen Sie die Anweisungen zum Laden und beachten Sie den zulässigen Temperaturbereich beim Laden.

- Achten Sie beim Laden auf die richtige Polarität des Ladesteckers. Bei falschem Anschluss oder vertauschter Polarität besteht Kurzschluss- und Explosionsgefahr.
- Lassen Sie den Akku während des Ladens nicht unbeaufsichtigt.
- Brechen Sie den Ladevorgang sofort ab, wenn sich der Akku beim Laden stark erhitzt. Wenn sich der Akku stark erhitzt oder aufbläht, ist der Akku defekt und darf nicht weiter verwendet werden. Lassen Sie den Akku abkühlen und ersetzen Sie den Akku.
- Nehmen Sie den Akku aus dem Produkt, wenn Sie es für längere Zeit nicht verwenden.
- Prüfen Sie bei längerer Lagerung regelmäßig den Ladezustand des Akkus.

## Produktübersicht

1. Entleerungstaste
2. Ein-/Aus-Schalter
3. Akku (nicht im Lieferumfang)
4. Ansaugöffnung
5. Behälter
6. Filter (2-teilig)
7. Bürstendüse
8. Fugendüse
9. Verlängerungsrohr

## Verwendung

### Laden des Geräteakkus

- Vor der ersten Inbetriebnahme sollte der Akku vollständig aufgeladen werden.
  - Prüfen Sie bei längerer Lagerung regelmäßig den Ladezustand des Akkus.
  - Laden Sie den Akku monatlich vollständig auf, auch wenn das Gerät nicht verwendet wurde.
1. Stecken Sie den Netzanschlusstecker des Ladegeräts in eine 230 V Netzsteckdose.
  2. Stecken Sie den Akku auf das Ladegerät, bis der Akku hörbar einrastet.
  3. Das Ladevorgang beginnt. Die LEDs am Ladegerät zeigen den aktuellen Status an.

LED grün	LED rot	Bedeutung
leuchtet	leuchtet	Akku ist vollständig geladen.
blinkt	leuchtet	Akku wird geladen.
aus	blinkt	Akku ist zu warm.
blinken abwechselnd		Akku defekt.

4. Wenn der Akku vollständig geladen ist, drücken Sie die Entriegelungstaste am Akku und entnehmen Sie den Akku aus dem Ladegerät.

### Düsen montieren

1. Stecken Sie die Düse (7 oder 8) auf die Ansaugöffnung (4).
2. Verwenden Sie bei Bedarf zusätzlich das Verlängerungsrohr (9).

### Gerät ein- / ausschalten

1. Stecken Sie den Akku in das Gerät, bis der Akku hörbar einrastet.
2. Stellen Sie den Ein-/Aus-Schalter (2) auf „ON“, um das Gerät einzuschalten.
3. Stellen Sie den Ein-/Aus-Schalter (2) auf „OFF“, um das Gerät auszuschalten.
4. Drücken Sie die Entriegelungstaste am Akku und entnehmen Sie den Akku.

### Behälter leeren

Leeren Sie den Behälter (5) nach jedem Saugvorgang.

1. Halten Sie den Staubsauger über einen Auffangbehälter.
2. Drücken Sie die Entleerungstaste (1). Nehmen Sie den Behälter (5) ab.
3. Klopfen Sie Staubrückstände und ggf. Flüssigkeit vorsichtig aus oder entfernen Sie diese von Hand.
4. Entnehmen Sie den Filter (6) aus der Halterung und reinigen Sie den Filter unter fließendem Wasser.
5. Lassen Sie den Filter gut abtrocknen und setzen Sie den trockenen Filter auf die Kunststoffhalterung auf.
6. Schließen Sie den Behälter. Die Entleerungstaste (1) muss hörbar einrasten.

# Technische Daten

Modell	VC500
Artikelnummer	10783
Betriebsspannung	20 V DC
Vakuum	≥ 3,8 kPa
Behältervolumen	500 ml
Umgebungstemperatur	-10 °C ~ +40 °C
Lagerungstemperatur	0 °C ~ +40 °C
Schutzklasse	Klasse III
Empfohlene Akkus	LB200 2 Ah (10785) LB400 4 Ah (10786)
Empfohlene Ladegeräte	BC400 (10784)

# Reinigung, Pflege und Wartung

Ihr Gerät kann mit minimalem Pflegeaufwand über Jahre funktionsfähig gehalten werden.

## **Warnung!**

Entnehmen Sie immer den Akku, bevor Sie das Gerät reinigen oder prüfen.

- Rollen Sie die Kabel ordentlich auf, wenn Sie das Gerät lagern. Das hilft, versehentliche Beschädigungen der Kabel und des Geräts zu vermeiden.
- Reinigen Sie das Gerät mit einem weichen Tuch.
- Lagern Sie das Gerät an einem sauberen und trockenen Ort.
- Überprüfen Sie das Produkt vor jeder Benutzung auf Beschädigungen.

## Service

Sollten Sie trotz Studiums dieser Bedienungsanleitung noch Fragen zur Inbetriebnahme oder Bedienung haben, oder sollte wider Erwarten ein Problem auftreten, setzen Sie sich bitte mit Ihrem Fachhändler in Verbindung.

## Entsorgung

Die Verpackung besteht aus umweltfreundlichen Materialien, die Sie über die örtlichen Recyclingstellen entsorgen können.

 Werfen Sie Elektrogeräte nicht in den Hausmüll!

Gemäß Europäischer Richtlinie 2012/19/EU über Elektro- und Elektronik-Altgeräte und Umsetzung in nationales Recht müssen verbrauchte Elektrogeräte getrennt gesammelt und einer umweltgerechten Wiederverwertung zugeführt werden. Über Entsorgungsmöglichkeiten für Elektronik-Altgeräte informieren Sie sich bei Ihrer Gemeinde- oder Stadtverwaltung.

 Gebrauchte Akkus gehören nicht in den Hausmüll. Entladen Sie einen gebrauchten Li-Ion Akku und geben Sie den Akku bei einer öffentlichen Entsorgungs- oder Sammelstelle ab. Entsorgen Sie einen beschädigten oder defekten Akku fachgerecht entsprechend der örtlich geltenden Bestimmungen.

Abbildungen können geringfügig vom Produkt abweichen. Änderungen, die dem technischen Fortschritt dienen, vorbehalten. Dekoration nicht enthalten.



# Table of Contents

Introduction .....	9
Normal use .....	10
Contents .....	10
Safety .....	10
Product Overview .....	11
Use .....	12
Charging the storage battery .....	12
Attaching nozzles .....	12
Powering the unit On / Off .....	12
Emptying the bin .....	12
Technical data .....	12
Cleaning, care and maintenance .....	13
Service .....	13
Disposal .....	13

# Introduction

Explanation of symbols and signal words used in these operating instructions and/or the device:

-  Follow instructions when using the machine.
-  Danger to life and risk of accidents for children!
-  Follow warnings and safety instructions!
-  Dangerous voltage warning! Danger to life!
-  Do not throw battery pack into water!
-  Do not throw battery pack into fire!
-  Keep battery pack away from heat and sun exposure!  
max. 40 °C
-  Only use device in locations protected from weather!
-  Safety extra-low voltage (protection class III)
-  Consider the environment when disposing of the packaging!
-  Properly dispose of lithium-ion battery pack!  
Li-Ion
-  This device complies with EU directives

 **Danger!** Immediate danger to life or severe injuries

 **Warning!** Serious injuries, potentially life-threatening

 **Caution!** Light to moderate injuries

**Attention!** Risk of property damage.

Note:

These operating instructions also refer to the cordless vacuum as device.

This operating manual applies to the following products:

- Cordless Vacuum VC500

## Normal use

The vacuum is intended to vacuum substances not harmful to the health, e.g. dust and liquids. Operating the cordless vacuum requires a separate 20 V battery pack.

The vacuum is intended for indoor use only.

Do not use the vacuum for

- explosive or highly flammable substances (e.g. embers, burning cigarettes or matches). Risk of fire or explosion!
- substances harmful to the health (e.g. dust from beechwood, asbestos). Risk of injury!
- humans, animals or plants. Particularly hair, fingers and clothing being worn. These could be suctioned in. Risk of injury!
- sharp objects (e.g. glass shards, nails, rocks). These can damage the filter.

This device is not intended for use by children or persons with limited mental capacity or lacking experience and/or lacking expertise. Children should be supervised to ensure they do not play with the device.

This device is not intended for commercial use.

Any other use or modification of the device is considered improper and involves significant risks. The manufacturer assumes no liability for damages due to improper use.

## Contents

Check the package contents immediately after unpacking. Check the device and all parts for damage. Do not use a defective device or parts.

- Cordless vacuum
- Extension tube
- Crevice nozzle
- Floor nozzle
- Instructions For Use

Please include all relevant documentation to other users!

The operating instructions are also available at the following Internet address:  
<http://f1.mts-gruppe.com>

# Safety

Read all safety notes and instructions. Failure to observe the safety notes and instructions may result in electric shock, fire and/or serious injuries. Please keep all safety notes and instructions for future reference.

The manufacture is not responsible for damages caused by:

- Improper connection and/or operation.
- External forces, damage to the device and/or damage to parts of the device due to mechanical impacts or overload.
- Any type of modifications to the device.
- Using the device for purposes not described in this operating manual.
- Subsequent damages from improper and/or incorrect use and/or defective batteries.
- Moisture and/or inadequate ventilation.
- Unauthorised opening of the device.

This will void the warranty.



## **Danger to life and risk of accidents for children!**

- Strangulation hazard! Keep the device out of the reach of children. Children do not recognise the hazards associated with this product!
- Do not allow children to play with the components or fasteners, as they could be swallowed and result in suffocation.



## **Fire hazard!**

- Do not vacuum up explosive or highly flammable substances (e.g. embers, burning cigarettes or matches).
- Do not leave the vacuum on unattended.
- The device is not suitable for continuous use. Otherwise overheating and permanent damage may result.
- Do not cover the device as it may be damaged from extreme heating.
- Immediately stop using the device if you notice smoke or an unusual odour.
- Do not expose the device to direct sunlight.

### **Risk of electric shock!**

- Do not expose the product to rain or moist conditions. Avoid spilling or dripping water or other liquids on it. Water entering electrical devices will increase the risk of electric shock.
- Do not use device if damaged. Damage to the power cable or the device increase the risk of electric shock.
- Do not attempt to disassemble or repair the device. Immediately have a defective device or damaged power cable repaired or replaced by a speciality shop.

### **Risk of injury!**

- Do not modify, open or manipulate the device. This will increase the risk of injury.
- Check the device for damage before every use. Do not use a defective device.
- Do not vacuum up substances harmful to the health (e.g. dust from beechwood, asbestos).
- Do not use the vacuum on humans, animals or plants. Particularly hair, fingers and clothing being worn can be suctioned in.
- Never use the vacuum in tight spaces without adequate ventilation.
- Always keep the vacuum vents clean and never cover these. Do not insert objects into the apertures.

### **Risk of damage!**

- Never operate the device if it has been dropped or damaged in any other way. For inspection and repair, take it to a qualified electrician.
- Do not vacuum up sharp objects (e.g. glass shards, nails, rocks). These can damage the filter.

### **Safe handling of the battery pack**

- Keep the battery pack out of the reach of children. Children do not recognise the hazards associated with this product!
- Only use chargers recommended by the manufacturer. Using other chargers may result in a fire.
- Only use the battery packs recommended by the manufacturer. Using other battery packs may result in serious injuries and/or fires. Never use primary batteries.
- Keep the battery pack away from screws and other metal objects. Do not short-circuit the battery pack.

- Incorrect use or damage may cause fluid to leak from the battery pack and cause skin irritation or burns. Avoid contact with the fluid. If contact occurs, rinse the affected skin area with water. If contact with the eyes occurs, also seek medical attention.
- Do not use damaged or modified battery packs. Do not attempt to repair damaged battery packs. Properly dispose of damaged battery packs.
- Explosion hazard! Do not expose the battery pack to fire or temperatures over 40 °C. Do not expose the battery pack to direct sunlight.
- Do not expose the battery pack to rain or wet conditions. Avoid spilling or dripping water or other liquids on it.
- Chargers may interfere with the operation of active electronic implants, e.g. pacemakers, thus pose a personal hazard.
- Observe the charging instructions and the permissible temperature range when charging.
- Note the correct polarity of the charging plug when charging. Risk of short-circuits or explosion if connected incorrectly or reversed polarity.
- Do not charge the battery pack unattended.
- Stop charging immediately if the battery pack becomes very hot whilst charging. If the battery pack becomes very hot or expands, the battery pack is defective and must not be used again. Allow the battery pack to cool down and replace the battery pack.
- Remove the battery pack from the product if it will not be used for extended periods.
- Regularly check the charge of the battery pack when stored for extended periods.

## **Product Overview**

1. Release button
2. On/Off switch
3. Battery pack (not included)
4. Suction port
5. Bin
6. Filter (2-piece)
7. Floor nozzle
8. Crevice nozzle
9. Extension tube

# Use

## Charging the storage battery

- The storage battery should be fully charged prior to first use.
  - Regularly check the charge of the battery pack when stored for extended periods.
  - Fully charge the battery every month, even if the device has not been used.
1. Connect the mains plug of the charger to a 230 V mains socket.
  2. Insert the battery pack in the charger until the battery pack clicks into place.
  3. The battery will now start charging. The LEDs on the charger indicate the current status.

Green LED	Red LED	Meaning
steady light	steady light	Battery pack fully charged.
flashing	steady light	Battery pack charging.
off	flashing	Battery pack too hot.
flashing alternately		Battery pack defective.

4. When the battery pack is fully charged, press the release button on the battery pack and remove the battery pack from the charger.

## Attaching nozzles

1. Attach the nozzle (7 or 8) to the suction port (4).
2. If necessary, also attach the extension tube (9).

## Powering the unit On / Off

1. Insert the battery pack in the device until the battery pack clicks into place.
2. Set the on/off switch (2) to „ON“ to switch the device on.
3. Set the on/off switch (2) to „OFF“ to switch the device off.
4. Press the battery release button and remove the battery pack.

## Emptying the bin

Empty the bin (5) after every use.

1. Hold the vacuum over a waste container.
2. Press the release button (1). Remove the bin (5).
3. Carefully tap to remove any remaining dust or liquid or remove by hand.
4. Remove the filter (6) from the holder and clean the filter under running water.
5. Allow the filter to dry thoroughly and insert the dry filter in the plastic holder.
6. Close the bin. You must hear the release button (1) lock in place.

# Technical data

Model	VC500
Item number	10783
Supply voltage	20 VDC
Vacuum cleaner	≥ 3.8 kPa
Bin volume:	500 ml
Ambient temperature	-10 °C ~ +40 °C
Storage temperature	0 °C ~ +40 °C
Protection class	Class III
Recommended battery packs	LB200 2 Ah (10785) LB400 4 Ah (10786)
Recommended chargers	BC400 (10784)

# Cleaning, care and maintenance

Minimal care will ensure your device remains functional for years.

## **Warning!**

Always remove the battery pack before cleaning or inspecting the device.

- Carefully wind the cable when storing the device. This will help prevent accidental damage to the cable and the device.
- Clean the product with a soft, dry cloth.
- Store the machine in a clean, dry place.
- Check the product for damage before every use.

## **Service**

Should you have any questions regarding commissioning or operating in spite of studying these operating instructions, or if a problem should occur against all expectations, please get in contact with your specialist supplier.

## **Disposal**

The packaging consists of non-contaminating materials that you can dispose of at your local recycling point.

 Do not dispose of electrical equipment with your household rubbish!

In accordance with European Directive 2012/19/EC for waste electrical and electronic equipment (WEEE) and conversion to national law, used electrical appliances must be collected separately and taken to a recycling point. For ways to dispose of old electrical appliances please contact your community or city administration.

 Do not dispose of waste batteries with household rubbish. Discharge used battery packs and return the battery packs to a public waste management or collection site. Properly dispose of damaged or defective battery packs in compliance with local regulations.

Illustrations may vary slightly from the product itself. We reserve the right to modify the product in accordance with technical advances. Decoration not included.

# Sommaire

Introduction .....	14
Utilisation conforme .....	15
Contenu de l'emballage .....	15
Sécurité .....	15
Aperçu du produit .....	17
Utilisation .....	17
Charger la batterie de l'appareil .....	17
Installer les buses .....	17
Allumer / éteindre l'appareil .....	17
Vider le récipient-collecteur .....	17
Données techniques .....	18
Nettoyage, entretien et maintenance .....	18
Service .....	18
Mise au rebut .....	18

# Introduction

Explication des symboles et mots d'avertissements qui sont utilisés dans la présente notice d'explication et/ou sur l'appareil:



Lorsque vous utilisez l'appareil, veuillez vous conformer à la présente notice d'utilisation.



Risque d'accident et de mort pour les enfants !



Veillez respecter les consignes de mise en garde et de sécurité !



Risque de tension électrique dangereuse !  
Danger de mort !



Ne pas jeter la batterie dans l'eau !



Ne pas jeter la batterie au feu !



Protéger la batterie de la chaleur et des rayonnements du soleil !



Utiliser l'appareil uniquement dans des endroits protégés des intempéries !



Très basse tension de sécurité (classe de protection III)



Éliminez l'emballage et l'appareil de manière respectueuse de l'environnement !



Mettez correctement au rebut les batteries au lithium-ion !



L'appareil est conforme aux directives de l'UE



**Danger !** Danger de mort direct ou risque de blessures graves



**Avertissement !** Blessures graves probables danger de mort



**Attention !** Blessures légères à moyennes

**Attention !** Risque de dégâts matériels.

Remarque :  
Dans cette notice d'utilisation, le terme « appareil » est également utilisé pour désigner l'aspirateur sans fil.

La présente notice d'utilisation est valable pour les produits suivants :

- Aspirateur sans fil VC500

## Utilisation conforme

L'aspirateur est destiné au ramassage et à l'aspiration de substances non dangereuses pour la santé, p. ex. poussières et liquides. Une batterie de 20 V disponible séparément est nécessaire au fonctionnement de l'aspirateur sans fil.

L'aspirateur est uniquement destiné à une utilisation en intérieur.

N'aspirez avec l'aspirateur aucune

- substance explosive ou facilement inflammable (p. ex. cendre chaude, cigarettes ou allumettes incandescentes). Risque d'incendie ou d'explosion !
- substance dangereuse pour la santé (p. ex. poussière de bois de hêtre, amiante). Risque de blessures !
- partie d'un être humain, d'un animal ou d'une plante. En particulier les cheveux, les doigts ainsi que les vêtements portés au corps. Ils pourraient être happés. Risque de blessures !
- objet présentant des rebords acérés (p. ex. éclats de verre, clous, pierres). Dans le cas contraire, le filtre peut être endommagé.

Cet appareil n'est pas conçu pour être utilisé par des enfants ou des personnes à capacités mentales réduites ou manquant d'expérience et/ou de connaissances. Les enfants devraient être surveillés pour s'assurer qu'ils ne jouent pas avec l'appareil.

L'appareil n'est pas prévu pour une utilisation commerciale.

Cet appareil n'est pas conçu pour être utilisé par des enfants ou des personnes à capacités mentales réduites ou manquant d'expérience et/ou de connaissances. Les enfants devraient être surveillés pour s'assurer qu'ils ne jouent pas avec l'appareil.

## Contenu de l'emballage

Contrôlez le volume de livraison immédiatement après le déballage. Contrôlez l'appareil et les pièces pour dépister tout endommagement. Ne mettez pas un appareil endommagé en marche.

- Aspirateur sans fil
- Tube de rallonge
- Buse à joints
- Buse à brosse
- Notice d'utilisation

Fournissez tous les documents aux autres utilisateurs !

Le mode d'emploi est également disponible à l'adresse Internet suivante:  
<http://f1.mts-gruppe.com>

# Sécurité

Veillez lire toutes les consignes de sécurité et instructions. Les manquements au respect des consignes de sécurité et instructions peuvent provoquer des décharges électriques, un incendie et /ou des blessures graves. Veuillez conserver les consignes de sécurité et instructions pour toute consultation ultérieure.

Le fabricant n'est pas responsable des dommages causés par :

- un branchement et / ou un fonctionnement non conformes.
- L'intervention d'une force extérieure, les dégradations de l'appareil et/ou des pièces de l'appareil causées par des influences mécaniques ou une surcharge.
- Tout type de modification de l'appareil.
- L'utilisation de l'appareil à des fins non décrites dans la présente notice d'utilisation.
- Les dommages consécutifs causés par une utilisation non conforme et/ou incorrecte et/ou par des batteries défectueuses.
- L'humidité et/ou une aération insuffisante.
- L'ouverture non autorisée de l'appareil.

Cela conduit à l'annulation de la garantie.



## Risque d'accident et de mort pour les enfants !

- Risque d'étranglement ! Tenez l'appareil hors de portée des enfants. Les enfants n'ont pas conscience des dangers que représente ce produit !
- Ne laissez pas les enfants jouer avec les éléments de construction et de fixation. Ils pourraient les avaler et s'asphyxier.



## Risque d'incendie !

- N'aspirez aucune substance explosive ou facilement inflammable (p. ex. cendre chaude, cigarettes ou allumettes incandescentes).
- Ne laissez pas l'aspirateur allumé sans surveillance.

- L'appareil n'est pas conçu pour une utilisation prolongée. Ceci peut entraîner une surchauffe et provoquer des dommages permanents.
- Ne recouvrez pas l'appareil, car il pourrait alors être endommagé s'il était soumis à une température trop importante.
- Arrêtez immédiatement l'utilisation de l'appareil si de la fumée est visible ou que vous sentez une odeur inhabituelle.
- Ne pas exposer l'appareil directement au soleil.

### **Risque de choc électrique !**

- N'exposez pas l'appareil à la pluie ou à l'humidité. Évitez de renverser ou de faire goutter dessus de l'eau ou d'autres liquides. Si de l'eau pénètre dans des appareils électriques, le risque de décharge électrique s'en voit augmenté.
- N'utilisez pas d'appareil défectueux. Les dommages sur le câble secteur ou l'appareil augmentent le risque de choc électrique.
- N'essayez pas de démonter l'appareil ou de le réparer. Faites immédiatement réparer ou remplacer un appareil défectueux ou un câble d'alimentation endommagé par un atelier spécialisé.

### **Risque de blessure !**

- N'ouvrez pas, ne modifiez pas et ne manipulez pas l'appareil. Le risque de blessure pourrait alors être augmenté.
- Contrôlez l'appareil avant chaque utilisation pour vérifier l'absence de dommages. Ne faites jamais fonctionner un appareil défectueux.
- N'aspirez aucune substance dangereuse pour la santé (p. ex. poussière de bois de hêtre, amiante).
- N'aspirez aucune partie d'un être humain, d'un animal ou d'une plante. En particulier les cheveux, les doigts ainsi que les vêtements portés au corps. Ils pourraient être happés.
- N'utilisez jamais l'aspirateur dans un espace réduit sans admission d'air frais.
- Gardez les ouvertures de ventilation de l'aspirateur toujours propres et ne les recouvrez jamais. N'enfoncez aucun objet dans les ouvertures.

### **Risque de dommages !**

- N'utilisez jamais l'appareil, s'il est tombé ou a subi un quelconque dommage. Faites-le vérifier et réparer par un électricien spécialisé.
- N'aspirez aucun objet présentant des rebords acérés (p. ex. éclats de verre, clous, pierres). Dans le cas contraire, le filtre peut être endommagé.

### **Maniement sûr de la batterie**

- Gardez la batterie hors de portée des enfants. Les enfants n'ont pas conscience des dangers que représente ce produit !
- N'utilisez que les chargeurs recommandés par le fabricant. L'utilisation d'autres chargeurs peut entraîner un risque d'incendie.
- N'utilisez que les batteries recommandées par le fabricant. L'utilisation d'autres batteries peut provoquer des blessures graves et un incendie. En particulier, n'utilisez pas de piles non rechargeables.
- Tenez la batterie à l'écart des vis et autres objets métalliques. Ne court-circuitez pas la batterie.
- En cas d'utilisation incorrecte ou d'endommagement, du liquide peut s'écouler de la batterie et provoquer des irritations ou des brûlures de la peau. Évitez tout contact avec le liquide. En cas de contact, rincer à l'eau les zones cutanées touchées. En cas de contact avec les yeux, demandez une assistance médicale supplémentaire.
- N'utilisez pas de batteries endommagées ou modifiées. N'essayez pas de réparer une batterie endommagée. Mettez correctement au rebut une batterie endommagée.
- Risque d'explosion ! N'exposez pas la batterie au feu ou à des températures supérieures à 40 °C. N'exposez pas la batterie au rayonnement direct du soleil.
- N'exposez pas la batterie à la pluie ou à un environnement humide. Évitez de renverser ou de laisser goutter de l'eau ou tout autre liquide sur la batterie.
- Les chargeurs peuvent perturber le fonctionnement des implants électroniques actifs tels que des stimulateurs cardiaques et donc mettre des personnes en danger.
- Suivez les instructions de chargement et respectez la plage de température autorisée pendant la charge.



- Lors de la charge, veillez à ce que la polarité de la prise de charge soit correcte. Une connexion incorrecte ou une inversion de polarité peut provoquer un court-circuit et un risque d'explosion.
- Ne laissez pas la batterie sans surveillance pendant la charge.
- Interrompez immédiatement le processus de charge si la batterie devient très chaude pendant la charge. Si la batterie chauffe fortement ou gonfle, elle est défectueuse et ne doit plus être utilisée. Laissez refroidir la batterie et remplacez-la.
- Retirez la batterie du produit si vous n'allez pas l'utiliser pendant une longue période.
- Lorsque vous stockez la batterie pendant une longue période, vérifiez régulièrement le niveau de charge de la batterie.

## Aperçu du produit

1. Touche de vidage
2. Interrupteur marche/arrêt
3. Batterie (non fournie)
4. Ouverture d'aspiration
5. Récipient-collecteur
6. Filtre (2 éléments)
7. Buse à brosse
8. Buse à joints
9. Tube de rallonge

## Utilisation

### Charger la batterie de l'appareil

- Avant la première mise en service, la batterie doit être chargée en intégralité.
  - Lorsque vous stockez la batterie pendant une longue période, vérifiez régulièrement le niveau de charge de la batterie.
  - Chargez complètement la batterie tous les mois, même si l'appareil n'a pas été utilisé.
1. Branchez la fiche secteur du chargeur dans une prise secteur 230 V.
  2. Emboîtez la batterie sur le chargeur jusqu'à ce qu'elle s'enclenche de manière audible.
  3. Le processus de charge commence. Les voyants LED sur le chargeur indiquent l'état de charge actuel.

Voyant LED vert	Voyant LED rouge	Signification
allumé	allumé	La batterie est complètement chargée.
clignote	allumé	La batterie se recharge.
éteint	clignote	La batterie est trop chaude.
clignotent en alternance		Batterie défectueuse.

4. Lorsque la batterie est complètement rechargée, appuyez sur le bouton de déverrouillage sur la batterie et extrayez la batterie du chargeur.

### Installer les buses

1. Enfichez la buse (7 ou 8) sur l'ouverture d'aspiration (4).
2. Si nécessaire, utilisez de plus le tube de rallonge (9).

### Allumer / éteindre l'appareil

1. Emboîtez la batterie dans l'appareil jusqu'à ce qu'elle s'enclenche de manière audible.
2. Placez l'interrupteur marche/arrêt (2) sur « ON » pour allumer l'appareil.
3. Placez l'interrupteur marche/arrêt (2) sur « OFF » pour éteindre l'appareil.
4. Appuyez sur le bouton de déverrouillage sur la batterie et extrayez-la.

### Vider le récipient-collecteur

Videz le récipient-collecteur (5) après chaque passage de l'aspirateur.

1. Maintenez l'aspirateur au dessus d'un récipient de récupération.
2. Appuyez sur la touche de vidage (1). Retirez le récipient-collecteur (5).
3. Tapotez avec précaution pour décoller les restes de poussière voire de liquide ou éliminez-les à la main.
4. Retirez le filtre (6) hors du support et nettoyez le filtre sous l'eau courante.
5. Laissez bien sécher le filtre et placez le filtre sec sur le support en plastique.
6. Refermez le récipient-collecteur. La touche de vidage (1) doit s'enclencher de manière audible.

# Données techniques

Modèle	VC500
Numéro d'article	10783
Tension de fonctionnement	20 V DC
Vide	≥ 3,8 kPa
Volume du récipient-collecteur	500 ml
Température ambiante	-10 °C ~ +40 °C
Température de stockage	0 °C ~ +40 °C
Classe de protection	Classe III
Batteries recommandées	LB200 2 Ah (10785) LB400 4 Ah (10786)
Chargeurs recommandés	BC400 (10784)

## Nettoyage, entretien et maintenance

Votre appareil peut fonctionner pendant des années avec un entretien minimal

### **Avertissement !**

Retirez toujours la batterie avant de nettoyer l'appareil ou de le contrôler.

- Enroulez correctement le câble lorsque vous rangez l'appareil. Cela permet d'éviter des dommages par erreur du câble et de l'appareil.
- Nettoyez le produit avec un chiffon doux et sec.
- Stocker l'appareil dans un endroit propre et sec.
- Contrôlez le produit avant chaque utilisation pour vérifier l'absence de dommages.

### Service

Si après avoir lu soigneusement le présent mode d'emploi vous avez encore des questions concernant la mise en service ou l'utilisation ou si un problème venait à se produire contre toute attente, veuillez prendre contact avec un commerce spécialisé.

### Mise au rebut

L'emballage est composé de matériaux respectueux de l'environnement que vous pourrez éliminer dans les points de recyclages locaux prévus à cet effet.

 Les appareils électriques ne doivent pas être jetés avec les ordures ménagères ! Conformément à la directive européenne 2012/19/UE sur les appareils électriques et électroniques usagés et sa transposition dans le droit national, les appareils électriques usagés doivent être collectés séparément et recyclés en respect de l'environnement. Informez-vous des possibilités de mise au rebut pour les appareils électroniques usagés auprès de vos autorités locales.

 Les batteries usagées ne doivent pas être jetées dans les ordures ménagères. Déchargez une batterie usagée et rapportez-la à un point de collecte ou d'élimination public. Mettez correctement au rebut une batterie endommagée ou défectueuse conformément à la réglementation locale.

Les images peuvent différer légèrement du produit. Nous nous réservons le droit d'y apporter des modifications dans l'intérêt du progrès technique. Décoration non comprise.

# Indice

Introduzione .....	19
Usò conforme .....	20
Fornitura .....	20
Sicurezza .....	20
Descrizione del prodotto .....	22
Uso .....	22
Caricamento batteria apparecchio .....	22
Montare le bocchette .....	22
Accensione / spegnimento apparecchio .....	22
Svuotare il contenitore .....	22
Dati tecnici .....	22
Pulizia, manutenzione e riparazioni .....	23
Assistenza .....	23
Smaltimento .....	23

# Introduzione

Spiegazione dei simboli e dei termini di avvertenza che vengono utilizzati in queste istruzioni per l'uso e/o sull'apparecchio:

-  Attenersi a queste istruzioni per l'uso quando viene utilizzato l'apparecchio.
-  Pericolo di morte e di incidente per i bambini!
-  Seguite le avvertenze e le istruzioni di sicurezza!
-  Avviso di tensione elettrica pericolosa! Pericolo di morte!
-  Non buttare la batteria nell'acqua!
-  Non buttare la batteria nel fuoco!
-  Proteggere la batteria dal calore e dalla luce solare!
-  Utilizzare l'apparecchio esclusivamente in ambienti non soggetti ad agenti atmosferici!
-  Bassa tensione di sicurezza (classe di protezione III)
-  Smaltimento ecocompatibile della confezione e del dispositivo!
-  Smaltire le batterie agli ioni di litio in modo appropriato!
-  Il dispositivo è conforme alle direttive UE

 **Pericolo !** Pericolo di vita o di lesioni molto gravi

 **Avvertenza!** Gravi lesioni, possibile pericolo di vita

 **Cautela!** Lesioni di lieve o media entità

**Attenzione!** Pericolo di danni alle cose.

Nota:

In queste istruzioni per l'uso, l'aspiratore a batteria viene indicato anche con il termine "apparecchio".

Queste istruzioni per l'uso valgono per i seguenti prodotti:

- Aspiratore a batteria VC500

## Uso conforme

L'aspirapolvere è concepito per l'assorbimento e l'aspirazione di sostanze non nocive, come ad es. polvere e liquidi. Per il funzionamento dell'aspiratore a batteria è necessaria una batteria 20 V non inclusa.

L'aspirapolvere è adatta solo per uso interno.

Non utilizzare l'aspirapolvere per aspirare

- sostanze infiammabili o altamente infiammabili (es. ceneri ardenti, sigarette o fiammiferi accesi). Sussiste il pericolo di incendio o esplosione!
- sostanza nociva (es. polvere di legno di faggio, amianto). Sussiste il pericolo di lesioni!
- Persona, animale o pianta. In particolar modo capelli, peli, dita e indumenti indossati. Potrebbero venire risucchiati. Sussiste il pericolo di lesioni!
- oggetti con spigoli vivi (ad es. vetri rotti, chiodi, pietre). Il filtro potrebbe esserne danneggiato.

Questo prodotto non è concepito per essere usato da persone (compresi bambini) con limitate capacità fisiche, sensoriali o mentali o senza sufficiente esperienza e/o che non hanno le nozioni necessarie. Tenerlo lontano dalla portata dei bambini.

L'apparecchio non è destinato all'uso commerciale.

Ogni altro uso o modifica del dispositivo è considerato improprio e può causare pericoli. Il produttore è esonerato da qualunque responsabilità per danni derivanti da un uso improprio del dispositivo.

## Fornitura

Controllare la fornitura subito dopo averla aperta. Controllare se il dispositivo o i pezzi sono danneggiati. Non utilizzare l'apparecchio o pezzi guasti.

- Aspiratore a batteria
- Cavo di prolunga
- Bocchetta per fughe
- Bocchetta a spazzola
- Istruzioni per l'uso

Consegnare la documentazione completa agli altri utenti!

Le istruzioni per l'uso sono disponibili anche al seguente indirizzo Internet:  
<http://f1.mts-gruppe.com>

# Sicurezza

Leggere tutte le avvertenze e le indicazioni in materia di sicurezza. Un'eventuale inosservanza delle avvertenze e delle indicazioni in materia di sicurezza possono provocare folgorazione, incendi e/o lesioni gravi. Conservare tutte le avvertenze e le indicazioni in materia di sicurezza per il futuro.

Il produttore non è da considerarsi responsabile per danni causati da:

- Collegamento e/o uso non conforme.
- Sforzi esterni, danni all'apparecchio e/o a parti dell'apparecchio dovuti ad interventi meccanici o sovraccarico.
- Qualsiasi tentativo di modificare l'apparecchio.
- Uso dell'apparecchio per scopi che non sono descritti nelle presenti istruzioni per l'uso.
- Danni dovuti ad un uso non previsto e/o non conforme e/o batterie difettose.
- Umidità e/o aerazione insufficiente.
- Apertura non autorizzata dell'apparecchio.

In tali casi la garanzia decade.



## Pericolo di morte e di incidente per i bambini!

- Pericolo di soffocamento! Tenere il dispositivo lontano dalla portata dei bambini. I bambini non sono in grado di riconoscere i pericoli che questo prodotto potrebbe comportare!
- Non permettere ai bambini di giocare con i componenti di montaggio e fissaggio poiché questi potrebbero venire ingeriti portando ad asfissia.



## Pericolo di incendio!

- Non aspirare sostanze infiammabili o altamente infiammabili (es. ceneri ardenti, sigarette o fiammiferi accesi).
- Non lasciare l'aspiratore incustodito quando è acceso.
- La borsa termica non è adatta per il funzionamento continuo. Altrimenti potrebbe surriscaldarsi e subire quindi danni permanenti.
- Non coprire l'apparecchio poiché, a causa di un forte surriscaldamento, può essere danneggiato.
- Sospendere immediatamente l'utilizzo del dispositivo, nel caso in cui sia visibile del fumo o sia presente un odore insolito.

- Non esporre l'apparecchio alla luce diretta del sole.

### **Rischio di folgorazione!**

- Non esporre il dispositivo alla pioggia o al bagnato. Evitare di scuotere o far sgocciolare acqua o altri liquidi su di esso. La penetrazione di acqua negli apparecchi elettrici aumenta il rischio di folgorazione.
- Non utilizzare apparecchi danneggiati. Danneggiamenti del cavo di alimentazione o dell'apparecchio aumentano il rischio di folgorazione.
- Non cercate di smontare o riparare l'apparecchio. Fate subito sostituire o riparare l'apparecchio difettoso o un cavo danneggiato in un'officina specializzata.

### **Pericolo di lesioni!**

- Non modificare, aprire o manipolare l'apparecchio. Altrimenti sussiste un elevato pericolo di infortunio.
- Controllare che l'apparecchio non presenti danneggiamenti prima di ogni uso. Non mettere in funzione un dispositivo difettoso.
- Non aspirare sostanze nocive (es. polvere di legno di faggio, amianto).
- Non aspirare persone, animali o piante. Fare particolare attenzione a capelli, peli, dita e indumenti indossati, che potrebbero venire risucchiati.
- Non utilizzare mai l'aspirapolvere in spazi ristretti in cui non è garantita la circolazione di aria fresca.
- Tenere sempre puliti i fori di ventilazione dell'aspirapolvere e non coprirli mai. Non introdurre alcun oggetto attraverso le aperture.

### **Pericolo di danneggiamento!**

- Non mettere mai in funzione il dispositivo nel caso in cui fosse caduto per terra o risultasse danneggiato in altro modo. Portarlo da un elettricista qualificato per un controllo ed una riparazione.
- Non aspirare oggetti che presentano spigoli vivi (es. vetri rotti, chiodi, pietre). Il filtro potrebbe esserne danneggiato.

### **Uso sicuro della batteria**

- Tenere la batteria lontano dalla portata dei bambini. I bambini non sono in grado di riconoscere i pericoli che questo prodotto potrebbe comportare!

- Utilizzare solo i caricabatterie consigliati dal produttore. L'utilizzo di altri caricabatterie può provocare incendi.
- Utilizzare solo le batterie consigliate dal produttore. L'uso di altre batterie può provocare lesioni gravi e incendi. Non utilizzare in special modo batterie non ricaricabili.
- Tenere la batteria lontano da viti e altri oggetti metallici. Non cortocircuitare la batteria.
- L'utilizzo non corretto o il danneggiamento può provocare la fuoriuscita di fluido dalla batteria e causare irritazioni della pelle o ustioni. Evitare il contatto con il liquido. In caso di contatto sciacquare con acqua le superfici della pelle interessate. In caso di contatto con gli occhi consultare un medico.
- Non utilizzare batterie danneggiate o modificate. Non cercare di riparare una batteria danneggiata. Smaltire in modo appropriato una batteria danneggiata.
- Pericolo di esplosione! Non esporre la batteria al fuoco o a temperature oltre i 40 °C. Non esporre la batteria all'irraggiamento solare diretto.
- Non esporre la batteria alla pioggia o all'umidità. Evitare di scuotere o far sgocciolare acqua o altri liquidi su di esso.
- I caricabatterie possono influire sul funzionamento di impianti elettronici come ad es. pacemaker e quindi essere pericolosi per le persone che li portano.
- Seguire le istruzioni di ricarica e osservare il range di temperatura consentito per la ricarica.
- Far sempre attenzione alla giusta polarità del caricatore. In caso di collegamento errato o polarità invertita c'è pericolo di cortocircuito e di esplosione.
- Non lasciare la batteria incustodita durante la ricarica.
- Interrompere immediatamente il processo di carica, se la batteria si surriscalda notevolmente durante la ricarica. Se la batteria si surriscalda o si gonfia, la batteria è difettosa e non può essere utilizzata ulteriormente. Lasciar raffreddare la batteria e sostituirla.
- Rimuovere la batteria dal prodotto se non lo utilizzate per molto tempo.
- Nel caso in cui venga conservata a lungo, controllare regolarmente lo stato di carica della batteria.

# Descrizione del prodotto

1. Tasto di svuotamento
2. Interruttore ON/OFF
3. Batteria (non inclusa nella fornitura)
4. Apertura di aspirazione
5. Contenitore
6. Filtro (2 parti)
7. Bocchetta a spazzola
8. Bocchetta per fughe
9. Cavo di prolunga

## Uso

### Caricamento batteria apparecchio

- Prima primo utilizzo la batteria deve essere completamente carica.
- Nel caso in cui venga conservata a lungo, controllare regolarmente lo stato di carica della batteria.
- Caricare completamente la batteria mensilmente, anche se l'apparecchio non è stato utilizzato.

1. Inserire la spina di collegamento del caricabatterie in una presa di rete da 230 V.
2. Inserire la batteria nel caricabatterie fino a quando non scatta in posizione in modo udibile.
3. Inizia il processo di carica. I LED del caricabatterie indicano lo stato attuale.

LED verde	LED rosso	Significato
si illumina	si illumina	La batteria è completamente carica.
lampeggia	si illumina	Ricarica della batteria in corso.
off	lampeggia	La batteria è troppo calda.
lampeggiano ad intermittenza		Batteria difettosa

4. Se la batteria è completamente carica, premere il tasto di sblocco posto sulla batteria ed estrarre la batteria dal caricabatterie.

### Montare le bocchette

1. Inserire la bocchetta (7 o 8) sull'apertura di aspirazione [4].
2. Se necessario, utilizzare un cavo di prolunga (9).

### Accensione / spegnimento apparecchio

1. Inserire la batteria nel dispositivo fino a quando la batteria non scatta in posizione in modo udibile.
2. Impostare l'interruttore ON/OFF (2) su "ON" per accendere l'apparecchio.
3. Impostare l'interruttore OFF/OFF (2) su "OFF" per accendere l'apparecchio.
4. Premere il pulsante di sblocco apposto sulla batteria e rimuoverla.

### Svuotare il contenitore

Svuotare il contenitore [5] dopo ogni operazione di aspirazione.

1. Tenere l'aspirapolvere sopra un contenitore di raccolta.
2. Premere il pulsante di svuotamento [1]. Svuotare il contenitore [5].
3. Rimuovere i residui di polvere e liquido picchiando cautamente o manualmente.
4. Smontare il filtro (6) dal supporto e pulirlo sotto acqua corrente.
5. Lasciar asciugare a fondo il filtro e ricollocare il filtro asciutto sul supporto di plastica.
6. Chiudere il contenitore. Il pulsante di svuotamento [1] deve scattare in posizione in maniera udibile.

## Dati tecnici

Modello	VC500
Codice articolo	10783
Tensione d'esercizio	20 V DC
Vuoto	≥ 3,8 kPa
Volume del contenitore:	500 mm
Temperatura ambiente	-10 °C ~ +40 °C
Temperatura di conservazione	0 °C ~ +40 °C

Modello	VC500
Classe di isolamento	Classe III
Batterie consigliate	LB200 2 Ah (10785) LB400 4 Ah (10786)
Caricabatterie consigliati	BC400 (10784)

## Pulizia, manutenzione e riparazioni

Con una minima manutenzione il vostro apparecchio potrà funzionare per anni.

### **Avvertenza!**

Prima di pulire o controllare l'apparecchio, estrarre sempre la batteria.

- Avvolgere con cura i cavi dell'apparecchio prima di riporlo. Ciò aiuta ad evitare danneggiamenti accidentali ai cavi dell'apparecchio.
- Pulire il prodotto con un panno morbido e asciutto.
- Conservare l'apparecchio in un luogo pulito e asciutto.
- Controllare che il prodotto non presenti danneggiamenti prima di ogni uso.

### **Assistenza**

Se, anche dopo aver letto le presenti istruzioni per l'uso, avete ancora domande sulla messa in funzione o l'uso del martinetto, o se si verificasse un problema inatteso, mettetevi in contatto con un rivenditore specializzato.

### **Smaltimento**

La confezione è composta da materiali a basso impatto ambientale, riciclabili negli appositi siti di raccolta.

 Non smaltire gli apparecchi elettrici con i rifiuti domestici!

Secondo la Direttiva europea 2012/19/UE sui rifiuti di apparecchiature elettriche ed elettroniche e il recepimento nell'ordinamento nazionale, gli apparecchi elettrici usati devono essere raccolti separatamente e riciclati in modo ecologicamente corretto. In merito alle opzioni di smaltimento per i dispositivi elettronici ci si può informare presso il comune o l'amministrazione cittadina.

 Le batterie esauste non vanno smaltite con i normali rifiuti domestici. Scaricare una batteria esausta e portare la batteria presso un impianto di smaltimento o un centro di raccolta pubblico. Smaltire in modo appropriato una batteria danneggiata o difettosa conformemente alle disposizioni locali vigenti.

Le illustrazioni possono leggermente differire dal prodotto. Il produttore si riserva il diritto di apportare modifiche funzionali al miglioramento tecnico. Decorazione non inclusa.

# Obsah

Úvod .....	24
Použití ke stanovenému účelu .....	25
Obsah dodávky .....	25
Bezpečnost .....	25
Popis výrobku .....	26
Použití .....	27
Nabíjení akumulátoru přístroje .....	27
Montáž hubic .....	27
Zapnutí a vypnutí přístroje .....	27
Vyprázdnění nádoby .....	27
Technická data .....	27
Čištění, ošetřování a údržba .....	28
Servis .....	28
Likvidace .....	28

# Úvod

Vysvětlení symbolů a signální slov, použitých v tomto návodu k obsluze nebo na přístroji.



Při používání přístroje dbejte vždy na tento návod k obsluze.



Nebezpečí ohrožení života nebo nehody dětí!



Dbajte na výstražná a bezpečnostní upozornění!



Varování před nebezpečným elektrickým napětím! Nebezpečí ohrožení života!



Akumulátor neházet do vody!



Akumulátor neházet do ohně!



Akumulátor chránit před horkem a sluncem!



Přístroj používat jen v místech chráněných před povětrnostními vlivy!



Bezpečnostní nízké napětí (trída ochrany III)



Z likvidujte obal s ohledem na životní prostředí!



Lithium-iontové akumulátory odstraňujte do odpadu odborně!



Přístroj je konformní s EU směnicemi.



**Nebezpečí!** Přímé ohrožení života nebo hrozba nejtěžších zranění



**Varování!** Těžká zranění, pravděpodobně nebezpečí ohrožení života



**Opatrně!** Lehká až středně těžká zranění

**Pozor!**

Nebezpečí věcných škod.

Poznámka:

V tomto návodu k obsluze se pro akumulátorový vysavač používá také výraz přístroj.

Tento návod k obsluze platí pro následující výrobky:

- Akumulátorový vysavač VC500



## Použití ke stanovenému účelu

Vysavač je určen k vysávání a odsávání látek, které nejsou zdraví škodlivé, např. prachu a kapalin. K provozu akumulátorového vysavače je zapotřebí separátní akumulátor 20 V.

Vysavač je určen k používání pouze ve vnitřních prostorech.

Nenasávejte vysavačem žádné

- výbušné nebo snadno vznětlivé látky (např. žhavý popel, hořící cigarety nebo zápalky). Hrozí nebezpečí požáru nebo výbuchu!
- zdraví škodlivé látky (např. prach z bukového dřeva, azbest). Hrozí nebezpečí zranění!
- nečistoty na osobách, zvířatech nebo rostlinách. Zejména vlasy, prsty a oblečení na těle mohou být vtaženy. Hrozí nebezpečí zranění!
- předměty s ostrými hranami (např. střepey skla, hřebíky, kameny). Filtr se může poškodit.

Tento přístroj nesmí používat děti, osoby s omezenými duševními schopnostmi anebo osoby, které nemají schopnosti, zkušenosti anebo vedomosti o jeho používání. Děti musí zůstat pod dohledem, aby si s přístrojem nehrály.

Přístroj není určený pro podnikatelské účely.

Jiná použití nebo změny přístroje platí jako použití k jinému než ke stanovenému účelu a přinášejí sebou závažná nebezpečí. Výrobce neručí za škody způsobené jiným použitím než použitím ke stanovenému účelu.

## Obsah dodávky

Po rozbalení okamžitě proveďte kontrolu kompletnosti dodávky. Zkontrolujte, zda není poškozeno zařízení ani žádná z jeho součástí. Neuvádějte vadné zařízení nebo jeho část do činnosti.

- Akumulátorový vysavač
- Prodlužovací trubka
- Hubice na spáry
- Kartáčová hubice
- Návod k obsluze

Předávejte tyto podklady i jiným uživatelům.

Provozní pokyny jsou k dispozici také na následující internetové adrese:  
<http://f1.mts-gruppe.com>

# Bezpečnost

Přečtěte si všechny bezpečnostní pokyny a instrukce. Nedodržení bezpečnostních pokynů a ostatních instrukcí může vést k zásahu elektrickým proudem, požáru nebo k těžkým zraněním. Uschovejte si všechna bezpečnostní upozornění a instrukce pro budoucnost.

Výrobce není zodpovědný za škody způsobené:

- neodborným připojením nebo provozem.
- působením vnějších sil, poškození přístroje nebo jeho částí mechanickým zatížením anebo přetížením.
- jakoukoliv změnou přístroje.
- použitím přístroje k účelům, které nejsou popsány v tomto návodu k obsluze.
- následkem použití k jinému, než ke stanovenému účelu nebo neodborným použitím anebo vadnými bateriemi.
- vlhkostí nebo nedostatečným větráním.
- neoprávněným otevřením přístroje.

Toto vede k zániku záruky.



## Nebezpečí ohrožení života nebo nehody dětí!

- Nebezpečí uškrcení! Udržujte přístroj mimo dosah dětí. Děti ještě neumí rozeznat ohrožení, která může výrobek přivodit!
- Nenechávejte děti si hrát se stavebními a montážními díly, mohou je spolknout a udusit se.



## Nebezpečí požáru!

- Nevysávejte výbušné nebo snadno vznětlivé látky (např. žhavý popel, hořící cigarety nebo zápalky).
- Nenechávejte vysavač zapnutý bez dohledu.
- Chladicí taška není vhodná pro trvalý provoz. Při trvalém provozu může dojít k prehrátí a neopravitelnému poškození.
- Přístroj ničím nepřikrývejte, silným zahřátím může dojít k jeho poškození.
- Přerušete ihned používání přístroje, jestliže je viditelný kouř nebo cítíte neobvyklý zápach.
- Nevystavujte přístroj přímému slunci.

### **Nebezpečí zásahu elektrickým proudem!**

- Nevystavujte přístroj dešti nebo mokru. Zabraňte polití i pokapání přístroje vodou nebo jinými tekutinami. Při vniknutí vody do elektrických přístrojů se zvyšuje riziko zásahu elektrickým proudem.
- Nepoužívejte vadný přístroj. Poškození síťového kabelu nebo přístroje zvyšuje riziko zásahu elektrickým proudem.
- Přístroj nerozebírejte ani neopravujte. Vadný přístroj nebo poškozený přívodní kabel nechte ihned opravit nebo vyměnit v odborné dílně.

### **Nebezpečí zranění!**

- Přístroj neotevírejte ani neměňte. Jinak hrozí zvýšené nebezpečí zranění.
- Kontrolujte přístroj před každým použitím, jestli není poškozený. Vadný přístroj neuvádějte do provozu.
- Nevysávejte zdraví škodlivé látky (např. prach z bukového dřeva, azbest).
- Nevysávejte nečistoty na osobách, zvířatech nebo rostlinách. Zejména vlasy, prsty a oblečení na těle mohou být vtáženy.
- Nikdy nepoužívejte vysavač ve stíněném prostoru bez přívodu čerstvého vzduchu.
- Větrací otvory vysavače udržujte vždy čisté a nikdy je nezakrývejte. Nestrkejte žádné předměty do otvorů.

### **Nebezpečí poškození!**

- Neuvádějte nikdy do provozu přístroj, který spadl nebo byl jiným způsobem poškozený. Odneste ho k inspekci a opravě kvalifikovanému elektrikáři.
- Nenasávejte předměty s ostrými hranami (např. střepy skla, hřebíky, kameny). Filtr se může poškodit.

### **Bezpečné zacházení s akumulátorem**

- Uchovávejte akumulátor mimo dosah dětí. Děti ještě neumí rozeznat ohrožení, která může výrobek přivodit!
- Používejte jen nabíječky doporučené výrobcem. Použití jiných nabíječek může vést k požáru.
- Používejte jen akumulátory doporučené výrobcem. Použití jiných akumulátorů může vést k těžkému zranění a nebezpečí požáru. Obzvláště nepoužívejte znovunabíjecí baterie.

- Chraňte akumulátor před kontaktem se šrouby a jinými kovovými předměty. Akumulátory nezkratujte.
- Při nesprávném použití nebo po poškození může z akumulátoru uniknout tekutina a způsobit podráždění pokožky nebo poleptání. Zabraňte kontaktu s tekutinou. Po kontaktu omývat postižená místa pokožky vodou. Po kontaktu s očima přídavně vyhledat lékařskou pomoc.
- Nepoužívejte pozměněné nebo vadné akumulátory. Nepokoušejte se poškozený akumulátor opravit. Poškozený akumulátor odstraňte do odpadu odborně.
- Nebezpečí výbuchu! Chraňte akumulátor před ohněm nebo teplotami přes 40 °C. Nevystavujte akumulátor přímému slunečnímu záření.
- Nevystavujte akumulátor dešti nebo mokru. Zabraňte polití, pokapání vodou nebo jinými tekutinami.
- Nabíječky mohou rušit provoz aktivních elektronických implantátů jako např. kardiostimulátorů a ohrozit tím dotyčné osoby.
- Řiďte se pokyny k nabíjení a dbejte na přípustný teplotní rozsah při nabíjení.
- Dávejte při nabíjení pozor na správnou polaritu nabíjecí zástrčky. Při nesprávném připojení nebo zaměněné polaritě hrozí nebezpečí zkratu a výbuchu.
- Nenechávejte akumulátor během nabíjení bez dohledu.
- Pokud se akumulátor během nabíjení silně zahřeje, okamžitě nabíjení přerušete. Jestliže se akumulátor silně zahřeje nebo nafoukne, pak je vadný a nesmí se dále používat. Nechte akumulátor vychladnout a nahradte ho novým.
- Při delším nepoužívání vyjměte akumulátor z výrobku.
- Při delším skladování kontrolujte pravidelně stav nabití akumulátoru.

## **Popis výrobku**

1. Vyprazdňovací tlačítko
2. Vypínač
3. Akumulátor (není v obsahu dodávky)
4. Sací otvor
5. Nádoba
6. Filtr (2-dílný)
7. Kartáčová hubice
8. Hubice na spáry
9. Prodlužovací trubka

# Použití

## Nabíjení akumulátoru přístroje

- Před prvním uvedením do provozu má být akumulátor úplně nabitý.
  - Při delším skladování kontrolujte pravidelně stav nabití akumulátoru.
  - Nabíjejte jednou měsíčně akumulátor úplně, i když nebyl přístroj používán.
1. Zastrčte síťovou zástrčku nabíječky do síťové zásuvky s napětím 230 V.
  2. Zastrčte akumulátor do nabíječky, až slyšitelně zaskočí.
  3. Nabíjení začne. LED na nabíječce ukazují aktuální stav nabíjení.

LED zelená	LED červená	Význam
svítí	svítí	Akumulátor je úplně nabitý.
bliká	svítí	Akumulátor se nabíjí.
vypnuto	bliká	Akumulátor je příliš teplý.
blikání střídavě		Akumulátor je vadný.

4. Po úplném nabití akumulátoru stiskněte uvolňovací tlačítko na akumulátoru a vyjměte ho z nabíječky.

## Montáž hubic

1. Nasadte hubici (7 nebo 8) na sací otvor (4).
2. V případě potřeby použijte přídatně prodlužovací trubku (9).

## Zapnutí a vypnutí přístroje

1. Zastrčte akumulátor do přístroje, až slyšitelně zaskočí.
2. Pro zapnutí přístroje nastavte vypínač (2) do polohy „ON“.
3. Pro vypnutí přístroje, nastavte vypínač (2) do polohy „OFF“.
4. Stiskněte uvolňovací tlačítko na akumulátoru a akumulátor vyjměte.

## Vyprázdnění nádoby

Po každém vysávání nádobu (5) vyprázdněte.

1. Podržte vysavač nad sběrnou nádobou.
2. Stiskněte vyprazdňovací tlačítko (1). Sejměte nádobu (5).
3. Pečlivě vyklepejte opatrně zbytky prachu a popřípadě i tekutinu nebo je odstraňte rukou.
4. Vyjměte filtr (6) z držáku a vymyjte ho pod tekoucí vodou.
5. Nechte filtr důkladně vyschnout a umístěte suchý filtr na umělohmotný držák.
6. Uzavřete nádobu. Vyprazdňovací tlačítko (1) musí slyšitelně zaskočit.

# Technická data

Model	VC500
Číslo artiklu	10783
Provozní napětí	20 V DC
Odkurzač	≥ 3,8 kPa
Objem nádoby	500 ml
Provozní teploty	-10 °C ~ +40 °C
Teplota pro skladování	0 °C ~ +40 °C
Třída ochrany	Třída III
Doporučené akumulátory	LB200 2 Ah (10785) LB400 4 Ah (10786)
Doporučené nabíječky	BC400 (10784)

# Čištění, ošetřování a údržba

Přístroj je možné zachovat funkční jen minimálním ošetřováním.

## **Varování!**

Před čištěním nebo kontrolou přístroje vždy vyjměte akumulátor.

- Před skladováním přístroje pečlivě stočte kabely. Toto pomáhá vyloučit nechtěné poškození kabelů a přístroje.
- Přístroj čistěte měkkým, suchým hadrem.
- Přístroj skladujte na čistém a suchém místě.
- Kontrolujte výrobek před každým použitím, jestli není poškozený.

## **Servis**

Jestliže máte po přečtení tohoto návodu ještě otázky týkající se uvedení do provozu, obsluhy nebo vzniknou neočekávané problémy, obraťte se na Vašeho odborného prodejce.

## **Likvidace**

Obal je tvořen neznečišťujícími materiály, které můžete zlikvidovat ve sběrnách recyklovatelného odpadu.

 Nevyhazujte elektrické přístroje do domácího odpadu!

Podle evropské směrnice 2012/19/EU pro elektrické a elektronické přístroje a uplatnění národního práva se musí použité elektrické přístroje sbírat separátně a odevzdávat k recyklaci resp. k opětovnému využití šetřící životní prostředí. O možnostech odstranění starých elektronických přístrojů do odpadu se informujte u Vaší správy obce nebo města.



Použité akumulátory nepatří do domácího odpadu. Nepotřebný použitý akumulátor vybijte a odevzdejte ho příslušné veřejné sběrně. Poškozený nebo vadný akumulátor odstraňte do odpadu odborně a podle v místě platných ustanovení.

Uvedené ilustrace se mohou mírně lišit od samotného výrobku. Vyhrazujeme si právo na provádění změn v důsledku technického vývoje. Dekorace není součástí.

# Índice

Introducción .....	29
Especificaciones de uso .....	30
Contenido .....	30
Seguridad .....	30
Descripción del producto .....	32
Modo de empleo .....	32
Cargar la batería del aparato .....	32
Montar las boquillas .....	32
Encender/apagar .....	32
Vaciar el depósito de polvo .....	32
Datos técnicos .....	33
Limpieza, cuidados y mantenimiento .....	33
Mantenimiento y reparaciones .....	33
Información medioambiental .....	33

# Introducción

Descripción de advertencias y símbolos empleados en este manual de uso y/o en el aparato.



Tenga siempre en cuenta las instrucciones de este manual durante el uso del aparato.



¡Peligro de muerte y riesgo de accidente para niños!



¡Tenga en cuenta las advertencias de seguridad!



¡Peligro por tensión eléctrica! ¡Peligro de muerte!



¡No arrojar la batería al agua!



¡No arrojar la batería al fuego!



¡Proteger la batería del fuego y la radiación solar!



¡Utilizar solo en entornos protegidos contra la intemperie!



Tensión baja de seguridad (clase de protección III)



¡Desechar el embalaje y el aparato respetando la normativa medioambiental vigente!



¡Desechar las baterías de iones de litio según la normativa vigente!



Producto conforme con la normativa europea vigente.



**¡Peligro!**

Amenaza inmediata de peligro mortal o lesiones graves.



**¡Advertencia!**

Riesgo de peligro mortal o lesiones graves.



**¡Precaución!**

Riesgo de sufrir lesiones leves o de gravedad media.

**¡Atención!**

Riesgo de sufrir daños materiales.

¡Observación!

En este manual de instrucciones, se emplea también el término „aparato“ para referirse a la aspiradora.

Este manual de uso es válido para los siguientes productos:

- Aspiradora recargable VC500

## Especificaciones de uso

Esta aspiradora está indicada para aspirar sustancias no perjudiciales para la salud como p. ej. polvo y líquidos. Para utilizar esta aspiradora recargable se requiere una batería separada de 20 V.

Esta aspiradora solo puede utilizarse en interiores.

No oriente la aspiradora hacia

- sustancias explosivas o ligeramente inflamables (p. ej. brasas, cigarrillos o cerillas encendidas). Riesgo de incendio o explosión.
- sustancias perjudiciales para la salud (p. ej. polvo de madera de haya). Riesgo de lesiones.
- personas, animales o plantas. Y, en particular, hacia el cabello, los dedos o prendas de ropa puestas, pues podrían ser aspiradas. Riesgo de lesiones.
- objetos punzantes (p. ej. fragmentos de cristal, clavos, piedras), pues podrían dañar el filtro.

Este aparato no está indicado para ser utilizado por niños o personas con capacidades mentales/físicas limitadas o que no posean la experiencia ni los conocimientos necesarios para el manejo del aparato. Los niños deben mantenerse supervisados para garantizar que no juegan con el aparato.

Este aparato no está indicado para ser utilizado con fines comerciales.

Cualquier otro uso o modificación efectuada en el aparato se consideran contrarios a sus especificaciones de uso e implican graves riesgos. El fabricante no asume ninguna responsabilidad por los daños causados por un uso del aparato distinto al indicado en sus especificaciones de uso.

## Contenido

Inmediatamente después de desembalar el producto, compruebe que contiene todas las piezas indicadas. Compruebe que tanto el aparato como todas las piezas suministradas se encuentran en perfecto estado y no presentan daño alguno. No utilice nunca un aparato defectuoso ni un aparato con piezas defectuosas.

- Aspiradora recargable
- Tubo alargador
- Boquilla para ranuras
- Boquilla con cepillo
- Manual de uso

Adjunte el manual de uso y toda la documentación del aparato a otros usuarios del aparato.

El manual de uso también puede consultarse en la siguiente dirección de Internet:  
<http://f1.mts-gruppe.com>

# Seguridad

Lea todas las instrucciones y advertencias de seguridad. El incumplimiento de las instrucciones y advertencias de seguridad podría provocar descargas eléctricas, incendios y/o daños graves. Conserve las instrucciones y advertencias de seguridad para consultas futuras.

El fabricante no asume ninguna responsabilidad de daños causados por:

- Conectar y/o utilizar el aparato incorrectamente.
- La acción de fuerzas externas y fallos en el aparato y/o en sus piezas derivados de la aplicación de fuerza mecánica o sobrecarga.
- Efectuar algún tipo de modificación en el aparato.
- Utilizar el aparato para fines no descritos en este manual de uso.
- Daños derivados del uso y/o manejo inadecuado del aparato.
- La humedad y/o falta de ventilación.
- Abrir indebidamente el aparato.

Todos estos supuestos implicarán la extinción de la garantía.



## ¡Peligro de muerte y riesgo de accidente para niños!

- ¡Riesgo de estrangulamiento! Mantenga el aparato fuera del alcance de los niños. Tenga en cuenta que los niños no son conscientes de los riesgos derivados del aparato.
- No deje a los niños jugar con piezas de construcción o fijación, pues podrían ingerirlas y fallecer por asfixia.



## ¡Riesgo de incendio!

- No aspire con esta aspiradora sustancias explosivas o ligeramente inflamables (p. ej. brasas, cigarrillos o cerillas encendidas).
- No deje la aspiradora encendida sin mantenerla vigilada.

- Este aparato no está indicado para ser utilizado en modo continuo. De hacerlo, podría producirse un sobrecalentamiento con riesgo de incendio y provocar daños permanentes.
- No cubra nunca el aparato, ya que podría dañarse por un sobrecalentamiento excesivo.
- Deje de utilizar inmediatamente el aparato ante cualquier indicio de humo u olor inusual.
- No exponga nunca el aparato a la acción directa de los rayos de sol.

### ¡Peligro por descarga eléctrica!

- No exponga el aparato a la lluvia ni a entornos húmedos. Cerciórese de que no se derrama ni gotea agua u otros líquidos sobre él. La entrada de agua en un aparato eléctrico aumenta el riesgo de que se produzca una descarga eléctrica.
- No utilice nunca un aparato dañado. Utilizar un cable de red o un aparato dañados aumenta el riesgo de que se produzca una descarga eléctrica.
- No intente nunca desmontar el aparato ni repararlo por su cuenta. Si el aparato se dañara o no funcionara correctamente, deje que sea reparado o cambiado lo más rápido posible por un taller especializado.

### ¡Peligro de lesiones!

- No intente modificar, abrir ni manipular el aparato. De lo contrario, aumenta el riesgo de que se produzcan lesiones.
- Compruebe que el aparato se encuentra en perfecto estado antes de cada uso. No ponga nunca en funcionamiento un aparato defectuoso.
- No aspire sustancias perjudiciales para la salud (p. ej. polvo de madera de haya o amianto).
- No oriente el flujo de aire de la aspiradora hacia personas, animales o plantas, ni en particular, hacia el cabello, los dedos o prendas de ropa puestas, pues podrían ser aspiradas.
- No utilice nunca la aspiradora en espacios muy estrechos en los que no pueda garantizarse la entrada de aire fresco.
- Mantenga siempre limpias las ranuras de ventilación de la aspiradora y no las tape nunca. No intente insertar objetos por las ranuras de ventilación.

### ¡Riesgo de daños materiales!

- No ponga nunca en funcionamiento el aparato si se hubiera caído o dañado de cualquier otro modo. Llévelo a que lo inspeccione y repare un técnico cualificado.
- No aspire objetos punzantes (p. ej. fragmentos de cristal, clavos, sirenas), pues podrían dañar el filtro.

### Uso seguro de la batería

- Mantenga la batería fuera del alcance de los niños. Tenga en cuenta que los niños no son conscientes de los riesgos derivados del aparato.
- Utilice solo los cargadores recomendados por el fabricante. El uso de otros cargadores podría provocar riesgo de incendio.
- Utilice solo las baterías recomendadas por el fabricante. El uso de otras baterías podría provocar lesiones graves y riesgo de incendio. No utilice nunca baterías no recargables.
- Mantenga la batería lejos de tornillos y otros objetos metálicos. No cortocircuite la batería.
- Una batería mal utilizada o dañada podría derramar un líquido que puede irritar la piel y provocar quemaduras. Evite el contacto con ese líquido. En caso de contacto, lave la zona afectada de la piel con abundante agua. En caso de contacto con los ojos, lávelos con abundante agua y consulte a un médico.
- No utilice nunca una batería dañada o modificada. No intente nunca reparar una batería dañada. Deseche siempre las baterías según la normativa vigente.
- ¡Riesgo de explosión! No exponga nunca la batería al fuego ni a temperaturas superiores a 40 °C. No exponga nunca la batería a la acción directa de los rayos de sol.
- No exponga nunca la batería a la lluvia o a entornos húmedos. Cerciórese de que no se derrama ni gotea agua u otros líquidos sobre la batería.
- Los cargadores pueden afectar al funcionamiento de implantes electrónicos como, por ejemplo, marcapasos y poner en riesgo la vida de personas.
- Siga siempre las instrucciones para cargar la batería y tenga en cuenta el rango de temperatura permitido para la carga de la batería.

- Antes de iniciar el proceso de carga, asegúrese de que el adaptador de red se ha conectado con la polaridad correcta. Si no se ha establecido la conexión correctamente o se ha efectuado con la polaridad invertida existe riesgo de cortocircuito y explosión.
- No deje nunca la batería sin vigilancia alguna durante el proceso de carga.
- Detenga inmediatamente el proceso de carga si la batería se sobrecalentara en exceso durante el proceso de carga. Si la batería se sobrecalentara en exceso o se inflara, se habrá dañado y no podrá volver a utilizarse. Espere a que la batería se enfríe y reemplácela por otra.
- Saque siempre la batería del aparato cuando no lo vaya a seguir utilizando durante un largo periodo de tiempo.
- Compruebe periódicamente el nivel de carga de la batería si el aparato se mantiene almacenado durante un largo periodo de tiempo.

## Descripción del producto

1. Botón de vaciado
2. Interruptor de encendido/apagado
3. Batería (no incluida)
4. Abertura de aspiración
5. Depósito de polvo
6. Filtro (2 piezas)
7. Boquilla con cepillo
8. Boquilla para ranuras
9. Tubo alargador

## Modo de empleo

### Cargar la batería del aparato

- Antes de utilizar por primera vez el aparato, debe cargar la batería por completo.
- Compruebe periódicamente el nivel de carga de la batería si el aparato se mantiene almacenado durante un largo periodo de tiempo.
- Cargue la batería por completo una vez al mes aunque no la haya utilizado durante ese tiempo.

1. Conecte el enchufe de red del cargador a una toma de corriente de 230 V.
2. Inserte la batería en el cargador hasta que escuche que ha quedado completamente encajada.
3. Ahora comienza el proceso de carga. Los ledes del cargador indican el estado actual de la carga.

Led verde	Led rojo	Significado
encendido	encendido	carga completa
parpadea	encendido	cargando
apagado	parpadea	batería muy caliente
parpadea intermitentemente		batería defectuosa

4. Una vez completada la carga, pulse el botón de desbloqueo de la batería y extraiga la batería del cargador.

### Montar las boquillas

1. Inserte la boquilla (7 u 8) en la abertura de aspiración (4).
2. Utilice el tubo alargador (9) siempre que lo necesite.

### Encender/apagar

1. Inserte la batería en el aparato hasta escuchar que la batería queda encajada.
2. Deslice el interruptor de encendido/apagado (2) a la posición ON para encender el aparato.
3. Deslice el interruptor de encendido/apagado (2) a la posición OFF para apagar el aparato.
4. Pulse el botón de desbloqueo de la batería y extraiga la batería.

### Vaciar el depósito de polvo

Vacíe el depósito de polvo (5) después de cada uso.

1. Posicione el depósito de polvo sobre un cubo o recipiente.
2. Pulse el botón de vaciado (1). Extraiga el depósito de polvo (5).
3. Sacuda los restos de polvo y/o líquido o retírelos con la mano.
4. Extraiga el filtro (6) del soporte y lávelo bajo el agua del grifo.



- Espera a que el filtro se seque por completo y, a continuación, monte el filtro seco sobre el soporte de plástico.
- Cierre el depósito de polvo. Asegúrese de que el botón de vaciado (1) hace clic al quedar encajado.

- Enrolle correctamente el cable cuando guarde el aparato. Eso ayuda a evitar daños en el cable y/o en el aparato.
- Limpie el aparato con un paño suave.
- Guarde siempre el aparato en un lugar limpio y seco.
- Compruebe que el producto se encuentra en perfecto estado antes de cada uso.

## Datos técnicos

Modelo	VC500
Artículo n.º	10783
Tensión de servicio	20 V DC
Vacío	≥3,8 kPa
Capacidad del depósito de polvo	500 ml
Temperatura ambiental	-10 °C ~ +40 °C
Temperatura de almacenamiento	0 °C ~ +40 °C
Clase de protección	Clase III
Baterías recomendadas	LB200 2 Ah (10785) LB400 4 Ah (10786)
Cargadores recomendados	BC400 (10784)

## Limpieza, cuidados y mantenimiento

El aparato puede mantener su funcionalidad durante muchos años sin grandes necesidades de mantenimiento.

### ¡Advertencia!

Extraiga siempre la batería antes de limpiar o revisar el aparato.

### Mantenimiento y reparaciones

Si tras haber leído atentamente este manual de uso, tuviera preguntas sobre la puesta en funcionamiento o el uso del aparato o bien surgiera algún problema, póngase en contacto con el distribuidor o comercio especializado en el que adquirió el aparato.

### Información medioambiental

El embalaje está compuesto por materiales respetuosos con el medio ambiente que pueden desecharse en los contenedores de reciclaje locales dispuestos para tal fin.

 No deseche nunca herramientas eléctricas en la basura doméstica.

Según lo establecido en la directiva europea 2012/19/UE sobre aparatos eléctricos y electrónicos y su respectiva aplicación nacional, los aparatos electrónicos deben desecharse al final de su vida útil en los lugares para ello indicados, de modo que puedan ser reciclados o reutilizados de forma respetuosa con el medio ambiente. Consulte cómo desechar herramientas eléctricas en el organismo competente de su localidad o municipio.

 No deseche nunca baterías en la basura doméstica. Descargue siempre la batería antes de desecharla y deposítela en un punto limpio oficial o contenedor específico. Deseche siempre las baterías dañadas o defectuosas según la normativa vigente a nivel local.

Las ilustraciones podrían variar ligeramente del producto adquirido. El fabricante se reserva el derecho de efectuar modificaciones el aparato con el fin de adaptarlo a los avances técnicos. Decoración no incluida.

# Tartalom

Bevezetés .....	34
Rendeltetésszerű használat.....	35
A csomag tartalma .....	35
Biztonság.....	35
A termék áttekintése .....	37
Használat .....	37
A készülék akkumulátorának töltése.....	37
Fűvókák felszerelése .....	37
Készülék be-/kikapcsolása.....	37
Tartály kiürítése .....	37
Műszaki adatok .....	37
Tisztítás, ápolás és karbantartás .....	38
Szervíz .....	38
Ártalmatlanítás .....	38

# Bevezetés

A jelen használati utasításban és/vagy a készüléken használt szimbólumok és figyelmeztetések magyarázata:



A készülék használatakor kövesse ezeket a használati utasításokat.



Gyermekek esetében élet- és balesetveszély áll fenn!



Vegye figyelembe a figyelmeztető- és biztonsági tudnivalókat!



Figyelmeztetés! Magasfeszültség! Életveszély!



Ne dobja az akkumulátort vízbe!



Ne dobja az akkumulátort tűzbe!



Óvja az akkumulátort hőtől és közvetlen napfénytől!



A készüléket csak időjárás ellen védett helyen használja!



Törpefeszültség (III. Érintésvédelmi osztály)



Környezetbarát módon ártalmatlanítsa a csomagolást és a készüléket!



A lítium-ion akkumulátorokat szakszerűen dobja ki!



A készülék megfelel az EU irányelveknek



**Veszély!**

Azonnali életveszély vagy nagyon súlyos sérülések veszélye.



**Figyelmeztetés!**

Súlyos, esetleg életveszélyes sérülések veszélye.



**Vigyázat!**

Enyhe vagy közepesen súlyos sérülések veszélye.

**Figyelem!**

Anyagi kár veszélye.

Tudnivaló:

A készülék kifejezést jelen kézikönyvben az akkumulátoros porszívóra is használjuk.

Ez a használati utasítás a következő termékekre vonatkozik:

- VC500 Akkus porszívó

## Rendeltetésszerű használat

A porszívót az egészségre nem veszélyes anyagok, például por és folyadékok felszívására tervezték. Az akkus porszívó működtetéséhez külön 20 V-os akkumulátorra van szükség.

A porszívót csak beltéri használatra tervezték.

Ne használja a porszívót

- robbanó vagy könnyen gyúlékony anyagok (pl. izzó hamu, égő cigaretta vagy gyufa) felszívására. Tűz- vagy robbanásveszély áll fenn!
- egészségre káros anyagok (pl. búkkfa por, azbeszt) felszívására. Sérülésveszély áll fenn!
- embereken, állatokon vagy növényeken. Különösen figyeljen a hajra, az ujjakra, valamint a ruházatra. Ezeket könnyen beszívhatja a porszívó. Sérülésveszély áll fenn!
- éles élű tárgyak (pl. törött üvegek, szögek, kövek) felszívására. A szűrő megsérülhet.

Ezt a készüléket nem arra tervezték, hogy gyermekek, korlátozott szellemi/fizikai képességű emberek vagy bizonyos tapasztalatokkal és/vagy ismeretekkel nem rendelkező személyek használják. Felügyelni kell a gyermekek annak biztosítására, hogy ne játszanak a készülékkel.

A készülék nem közületi használatra készült.

A készülék bármilyen más felhasználása vagy módosítása nem rendeltetésszerű használatnak minősül és jelentős veszélyekkel jár. A gyártó nem vállal felelősséget a nem rendeltetésszerű használatból eredő károkért.

## A csomag tartalma

Kicsomagolás után azonnal ellenőrizze a csomag tartalmát. Ellenőrizze, hogy a készülék és az alkatrészek nem sérültek-e. Ne helyezzen üzembe hibás készüléket vagy alkatrészt.

- Akkus porszívó
- Hosszabbító cső
- Fugafúvóka
- Kefefúvóka
- Használati utasítás

Az összes dokumentumot továbbítsa a többi felhasználónak is!

A használati utasítás a következő internetes címen is elérhető:

<http://f1.mts-gruppe.com>

# Biztonság

Olvasson el minden biztonsági tudnivalót és utasítást. A biztonsági utasítások be nem tartása áramütést, tüzet és/vagy súlyos sérüléseket okozhat. Őrizzen meg minden biztonsági tudnivalót és utasítást későbbi felhasználás céljából.

A gyártó nem vállal felelősséget az alábbiak által okozott károkért:

- Helytelen csatlakoztatás és/vagy működtetés.
- Külső erőbehatások, a készülék károsodása és/vagy a készülék alkatrészeinek károsodása mechanikai hatások vagy túlterhelés miatt.
- A készülék bármilyen módosítása.
- A készülék olyan célokra történő használata, amelyeket jelen használati útmutató nem tartalmaz.
- A nem megfelelő és/vagy nem rendeltetésszerű használatból származó következmények.
- Nedvesség és/vagy elégtelen szellőztetés.
- A készülék jogosulatlan kinyitása.

Ez a garancia elvesztéséhez vezet.



## Gyermekek esetében élet- és balesetveszély áll fenn!

- Fojtás veszély! Tartsa a készüléket gyermekektől távol. A gyermekek gyakran nem képesek felismerni a termék által okozott veszélyeket!
- Ne hagyja, hogy a gyerekek játszanak az alkatrészekkel és a rögzítőkkal, mert lenyelhetik őket és fulladáshoz vezethetnek.



## Tűzveszély!

- Ne használja a porszívót robbanó vagy könnyen gyúlékony anyagok (pl. izzó hamu, égő cigaretta vagy gyufa) felszívására.
- Ne hagyja felügyelet nélkül a bekapcsolt porszívót.
- A készülék nem alkalmas folyamatos működtetésre. Ellenkező esetben túlmelegedés, tűzveszély és maradandó károsodás léphet fel.
- Ne takarja le a készüléket, mert a túlzott hő károsíthatja.
- Azonnal hagyja abba a készülék használatát, ha füstöt vagy szokatlan szagot észlel.
- Ne tegye ki a készüléket közvetlen napfénynek.

## **Áramütés veszélye!**

- Ne tegye ki a készüléket esőnek vagy nedvességnek. Kerülje el, hogy víz vagy más folyadék ömöljön vagy csöpöngen rá. Növeli az áramütés kockázatát, ha víz kerül az elektromos készülékekbe.
- Ne használjon sérült készüléket. A tápkábel vagy a készülék sérülése növeli az áramütés kockázatát.
- Ne próbálja meg szétszerelni vagy megjavítani a készüléket. A hibás készüléket vagy a sérült hálózati kábelt azonnal javíttassa meg vagy cseréltesse ki egy szakszervizben.

## **Sérülésveszély!**

- Ne módosítsa, ne nyissa ki és ne manipulálja a készüléket. Ellenkező esetben megnő a sérülés veszélye.
- Minden használat előtt ellenőrizze, hogy a készülék nem sérült-e meg. Ne helyezzen üzembe hibás készüléket.
- Ne használja a porszívót egészségre káros anyagok (pl. búkkfa por, azbeszt) felszívására.
- Ne porszívózzon embereket, állatokat vagy növényeket. Különösen figyeljen a hajra, az ujjakra, valamint a ruházatra, ezeket könnyen beszívhatja a porszívó.
- Soha ne működtesse a porszívót zárt térben, ahol nincs friss levegő.
- A porszívó szellőzőnyílásait mindig tartsa tisztán, és soha ne takarja el. Ne dugjon be a porszívóba semmilyen tárgyat a nyílásokon keresztül.

## **Károsodás veszély!**

- Soha ne üzemeltesse a készüléket, ha az leestet, vagy más módon megsérült. Ellenőrzésre és javításra vigye szakképzett villanyszerelőhöz.
- Ne porszívózzon fel éles peremű tárgyakat (pl. törött üveget, szegeket, köveket). A szűrő megsérülhet.

## **Az akkumulátor biztonságos kezelése**

- Tartsa az akkumulátort gyermekektől távol. A gyermekek gyakran nem képesek felismerni a termék által okozott veszélyeket!
- Kizárólag a gyártó által ajánlott töltőket használja. Más töltők használata tűzveszélyt okozhat.

- Kizárólag a gyártó által ajánlott akkumulátorokat használja. Más akkumulátorok használata súlyos sérülésekhez és tűzveszélyhez vezethet. Ne használjon nem újratölthető elemeket.
- Tartsa távol az akkumulátort csavaroktól és más fém tárgyaktól. Ne zárja rövidre az akkumulátort.
- Helytelen használat vagy sérülés esetén folyadék szivároghat az akkumulátorból, mely bőrirritációt vagy égési sérülést okozhat. Kerülje a folyadékkal való érintkezést. Érintkezés esetén öblítse le vízzel az érintett bőrfelületeket. Szembe kerülés esetén, kérjen orvosi segítséget.
- Ne használjon sérült vagy módosított akkumulátorokat. Ne próbálja megjavítani a sérült akkumulátort. A sérült akkumulátortól szakszerűen szabaduljon meg.
- Robbanásveszély! Ne tegye ki az akkumulátort tűznek vagy 40°C feletti hőmérsékletnek. Ne tegye ki az akkumulátort közvetlen napfénynek.
- Ne tegye ki az akkumulátort esőnek, vagy nedvességnek. Kerülje el, hogy víz, vagy más folyadék ömöljön, vagy csöpöngen rá.
- A töltőkészülékek zavarhatják az aktív elektronikus implantátumok, például pacemakerek működését, és ezzel veszélyeztethetik az embereket.
- Kövesse a töltésre vonatkozó utasításokat, valamint töltés közben tartsa be a megengedett hőmérsékleti tartományt.
- Töltés közben ügyeljen a töltődugó helyes polaritására. Ha a csatlakoztatás hibás vagy a polaritás megfordul, fennáll a rövidzárlat és a robbanás veszélye.
- Töltés közben ne hagyja felügyelet nélkül az akkumulátort.
- Azonnal állítsa le a töltési folyamatot, ha az akkumulátor a töltés közben nagyon felforrósodna. Ha az akkumulátor nagyon felforrósodik vagy felpuffad, az akkumulátor hibás és nem szabad tovább használni. Hagyja kihűlni az akkumulátort, majd cserélje ki.
- Vegye ki az akkumulátort a készülékből, ha hosszabb ideig nem használja azt.
- Hosszabb idejű tárolás esetén rendszeresen ellenőrizze az akkumulátor töltöttségi szintjét.

# A termék áttekintése

1. Kiürítő gomb
2. Be-/Kikapcsoló
3. Akkumulátor (nincs a csomagban)
4. Szívónyílás
5. Tartály
6. Szűrő (2 részes)
7. Kefefűvőka
8. Fugafűvőka
9. Hosszabbító cső

## Használat

### A készülék akkumulátorának töltése

- Az első használat előtt az akkumulátort teljesen fel kell tölteni.
  - Hosszabb idejű tárolás esetén rendszeresen ellenőrizze az akkumulátor töltöttségi szintjét.
  - Minden hónapban töltsse fel teljesen az akkumulátort, még akkor is, ha a készüléket nem használták.
1. Dugja a töltő hálózati csatlakozóját egy 230 V-os hálózati aljzatba.
  2. Helyezze fel az akkumulátort a töltőre, úgy, hogy az hallhatóan a helyére kattanjon.
  3. Ekkor megkezdődik a töltési folyamat. A töltőn lévő LED-ek az aktuális szintet mutatják.

Zöld LED	Piros LED	Jelentése
világít	világít	Az akkumulátor teljesen fel van töltve.
villog	világít	Az akkumulátor töltődik.
ki van kapcsolva	villog	Az akkumulátor túl meleg.
felváltva villog		Hibás az akkumulátor.

4. Ha az akkumulátor teljesen fel van töltve, nyomja meg az akkumulátor kioldógombját, és vegye le az akkumulátort a töltőről.

### Fűvőkák felszerelése

1. Helyezze a fűvőkát (7 vagy 8) a szívónyílásra (4).
2. Szükség esetén használja a hosszabbító csövet (9) is.

### Készülék be-/kikapcsolása

1. Helyezze be az akkumulátort a készülékbe, úgy, hogy az hallhatóan a helyére kattanjon.
2. A készülék bekapcsolásához állítsa a be-/kikapcsoló gombot (2) „ON” állásba.
3. A készülék kikapcsolásához állítsa a be-/kikapcsoló gombot (2) „OFF” állásba.
4. Nyomja meg az akkumulátoron a kioldógombot, majd vegye ki az akkumulátort.

### Tartály kiürítése

Minden porszívózás után ürítse ki a tartályt (5).

1. Tartsa a porszívót egy gyűjtőedény felett.
2. Nyomja meg a kiürítő gombot (1). Vegye ki a tartályt (5).
3. Óvatosan ütögesse ki a pormaradványokat és a folyadékot a tartályból, vagy ha szükséges, távolítsa el kézzel a maradványokat.
4. Vegye ki a szűrőt (6) a tartóból, és folyó víz alatt tisztítsa meg.
5. Hagyja a szűrőt jól megszáradni, majd helyezze a száraz szűrőt a műanyag tartóra.
6. Csukja vissza a tartályt. A kiürítő gombnak (1) hallhatóan vissza kell kattannia a helyére.

## Műszaki adatok

Modell	VC500
Cikkszám	10783
Üzemi feszültség	20 V DC
Vákuum	≥ 3,8 kPa
Tartálytérfogat	500 ml
Környezeti hőmérséklet	-10 °C és +40 °C között
Tárolási hőmérséklet	0 °C és +40 °C között
Védelmi osztály	III. osztály
Ajánlott akkumulátorok	LB200 2 Ah (10785) LB400 4 Ah (10786)
Ajánlott töltők	BC400 (10784)

# Tisztítás, ápolás és karbantartás

Készüléke minimális karbantartás mellett évekig működőképes marad.

## **Figyelmeztetés!**

A készülék tisztítása vagy ellenőrzése előtt mindig vegye ki az akkumulátort.

- A készülék tárolásához szőpen tekerje fel a kábeleket. Ez segít megelőzni a kábelek és a készülék véletlen balesetekből adódó károsodását.
- Tisztítsa meg a készüléket egy puha kendővel.
- A készüléket tiszta és száraz helyen tárolja.
- Minden használat előtt ellenőrizze, hogy a termék nem sérült-e meg.

## **Szervíz**

Ha ennek az üzemeltetési utasításnak az áttanulmányozása után is maradnak kérdései az üzembe helyezéssel vagy az üzemeltetéssel kapcsolatban, vagy váratlan problémák merülnek fel, kérjük, forduljon szakkereskedőjéhez.

## **Ártalmatlanítás**

A csomagolás környezetbarát anyagokból készült, amelyeket a helyi újrahasznosító létesítményekben adhat le.

 Ne dobja az elektromos készülékeket a háztartási hulladékba!

Az elektromos és elektronikus berendezések hulladékairól szóló 2012/19/EU európai irányelv és annak nemzeti jogszabályokban történő átültetése szerint a használt elektromos berendezéseket külön kell gyűjteni és környezetbarát módon kell őket újrahasznosítani. Az elektronikus készülékek szakszerű ártalmatlanításának lehetőségeiről a helyi önkormányzatoknál vagy a városvezetésnél tájékozódhat.



A használt akkumulátorok nem tartoznak a háztartási hulladékok közé. Merítse le a használt akkumulátort, és adja le egy nyilvános hulladékkezelő- vagy gyűjtőhelyen. A sérült vagy hibás akkumulátorokat szakszerűen és a helyi előírásoknak megfelelően ártalmatlanítsa.

Az ábrák kis mértékben eltérhetnek a terméktől. Fenntartjuk a jogot, hogy a műszaki fejlesztések érdekében változtatásokat hajtsunk végre. A dekorációt nem tartalmazza.

# Spis treści

Wprowadzenie .....	39
Zastosowanie zgodne z przeznaczeniem .....	40
Zawartość zestawu .....	40
Bezpieczeństwo .....	40
Zarys produktu .....	42
Zastosowanie .....	42
Ładowanie akumulatora w urządzeniu .....	42
Montaż ssawek .....	42
Włączanie/wyłączanie urządzenia .....	42
Opróżnianie zbiornika .....	42
Dane techniczne .....	43
Czyszczenie, pielęgnacja i konserwacja .....	43
Serwis .....	43
Usuwanie .....	43

# Wprowadzenie

Objaśnienie symboli i oznaczeń, które znajdują się w instrukcji obsługi i/lub na urządzeniu:



Przestrzegać tej instrukcji obsługi podczas korzystania z urządzenia.



Śmiertelne niebezpieczeństwo i niebezpieczeństwo wypadku dla dzieci!



Przestrzegać ostrzeżeń i wskazówek bezpieczeństwa!



Ostrzeżenie przed niebezpiecznym napięciem elektrycznym! Zagrożenie dla życia!



Nie wrzucać akumulatora do wody!



Nie wrzucać akumulatora do ognia!



Chronić akumulator przed nadmiernym ciepłem i promieniowaniem słonecznym!



Urządzenie stosować tylko w miejscach zabezpieczonych przed wpływami atmosferycznymi!



Napięcie bezpieczne (klasa ochrony III)



Opakowanie i urządzenie usunąć w sposób przyjazny dla środowiska!



Wyrzucić akumulatory litowo-jonowe we właściwy sposób!



Urządzenie jest zgodne z dyrektywami UE



**Niebezpieczeństwo!** Bezpośrednie zagrożenie życia albo bardzo ciężkie obrażenia.



**Ostrzeżenie!** Ciężkie obrażenia, możliwe niebezpieczeństwo utraty życia.



**Uwaga!** Łagodne do umiarkowanych obrażeń.

## Uwaga!

Niebezpieczeństwo uszkodzenia mienia!

## Uwaga:

Dla odkurzacza akumulatorowego w niniejszej instrukcji obsługi stosowane jest również pojęcie „urządzenie”.

Niniejsza instrukcja ma zastosowanie do następującego produktu:

- Odkurzacz akumulatorowy VC500

### Zastosowanie zgodne z przeznaczeniem

Odkurzacz przeznaczony jest do zasysania i odsysania substancji innych niż substancje zagrożające zdrowiu, np. kurzu i cieczy. Do obsługi odkurzacza akumulatorowego wymagane jest użycie oddzielnego akumulatora 20 V.

Odkurzacz jest przeznaczony wyłącznie do użytku wewnętrznego.

Nie zasysać odkurzaczem żadnych

- materiałów wybuchowych ani łatwopalnych (np. żarzącego się popiołu, niewygaszonych papierosów lub zapalek). Istnieje niebezpieczeństwo pożaru lub eksplozji!
- substancji zagrożających zdrowiu (np. pył z drewna bukowego, azbest). Istnieje niebezpieczeństwo obrażeń!
- osób, zwierząt ani roślin. W szczególności włosów, palców oraz ubrań noszonych na ciele. Mogą one zostać wciągnięte. Istnieje niebezpieczeństwo obrażeń!
- ostrych przedmiotów (np. stłuczone szkło, gwoździe, kamienie). Może to spowodować uszkodzenie filtra.

To urządzenie nie jest przeznaczone do użytku przez dzieci i osoby o ograniczonych możliwościach psychicznych/fizycznych lub braku doświadczenia i/lub wiedzy. Dzieci powinny być nadzorowane, aby uniknąć zabawy urządzeniem.

Urządzenie nie jest przeznaczone do komercyjnego użytku.

Każde inne zastosowanie albo zmiana urządzenia uchodzi za używanie nie zgodne z jego przeznaczeniem i wiąże się z poważnym ryzykiem. Za uszkodzenia spowodowane niewłaściwym użytkowaniem producent nie ponosi odpowiedzialności.

### Zawartość zestawu

Bezpośrednio po rozpakowaniu sprawdzić zawartość zestawu. Skontrolować urządzenie, jak i wszystkie jego części, czy nie są uszkodzone. Nie korzystać z zepsutego urządzenia albo części.

- Odkurzacz akumulatorowy
- Rura przedłużająca
- Ssawka szczelinowa

- Ssawka szczotkowa
- Instrukcja obsługi

Dokumenty przekazać następnemu użytkownikowi!

Instrukcja obsługi jest również dostępna pod następującym adresem internetowym:  
<http://f1.mts-gruppe.com>

# Bezpieczeństwo

Należy zapoznać się ze wszystkimi wskazówkami bezpieczeństwa i zaleceniami. Nieprzestrzeganie wskazówek bezpieczeństwa i zaleceń może spowodować porażenie prądem, pożar i/lub poważne obrażenia. Zachować na przyszłość wszystkie wskazówki bezpieczeństwa i instrukcje.

Producent nie jest odpowiedzialny za szkody spowodowane przez:

- Nieprawidłowe podłączenie i/lub nieprawidłową obsługę.
- Zewnętrzne stosowanie siły, uszkodzenia urządzenia i/lub uszkodzenia części urządzenia poprzez mechaniczne wstrząsy lub przeciążenia.
- Każdy inny rodzaj zmiany urządzenia.
- Zastosowanie urządzenia do celów, które nie zostały opisane w instrukcji obsługi.
- Szkody pośrednie powstałe poprzez nieodpowiednie zastosowanie i/lub niezgodne z przeznaczeniem.
- Wilgoć i/lub niewystarczającą wentylację.
- Niedozwolone otworenie urządzenia.

To prowadzi do utraty prawa gwarancji.



## Śmiertelne niebezpieczeństwo i niebezpieczeństwo wypadku dla dzieci!

- Niebezpieczeństwo uduszenia! Trzymać urządzenie z dala od dzieci. Dzieci nie potrafią rozpoznać zagrożeń wynikających z użytkowania produktu!
- Dzieciom nie wolno pozwalać bawić się elementami urządzenia i zamocowania, ponieważ mogą one je połknąć co prowadzi do śmierci przez uduszenie.



**Niebezpieczeństwo pożaru!**

- Nie zasysać żadnych materiałów wybuchowych ani łatwopalnych (np. żarzącego się popiołu, niewygaszonych papierosów lub zapalek).
- Nie pozostawiać włączonego odkurzacza bez nadzoru.
- Urządzenie nie jest przeznaczone do długotrwałej pracy. W innym razie może dojść do przegrzania z zagrożeniem pożarowym i do trwałych uszkodzeń.
- Nie przykrywać urządzenia, ponieważ może zostać uszkodzone przez nadmierne ciepło.
- Przerwać od razu pracę urządzenia, jeśli będzie widoczny dym albo wydobywać się będzie dziwny zapach.
- Nie narażać urządzenia na bezpośrednie działanie promieni słonecznych.

**Niebezpieczeństwo porażenia prądem!**

- Nie wystawiać urządzenia na działanie deszczu lub wilgoci. Unikaj wylania albo kapania wody albo innych cieczy na urządzenie. Jeśli woda wniknie do elektrycznego urządzenia, zwiększa to ryzyko porażenia prądem.
- Nie stosować uszkodzonego urządzenia. Uszkodzenia kabla sieciowego, urządzenia zwiększają ryzyko porażenia prądem.
- Nie próbować rozkładać albo naprawiać urządzenia. Zepsute urządzenie albo uszkodzony kabel sieciowy należy niezwłocznie naprawić albo wymienić w specjalistycznym warsztacie.

**Niebezpieczeństwo odniesienia obrażeń!**

- Nie modyfikować, nie otwierać ani nie ingerować w urządzenie. W przeciwnym razie istnieje zwiększone ryzyko odniesienia obrażeń.
- Przed każdym użyciem sprawdzić urządzenie pod kątem uszkodzeń. Nie eksploatować zepsutego urządzenia.
- Nie zasysać żadnych substancji zagrażających zdrowiu (np. pył z drewna bukowego, azbest).
- Nie odkurzać osób, zwierząt ani roślin. W szczególności włosów, palców oraz ubrań noszonych na ciele, gdyż mogą one zostać wciągnięte.
- Nigdy nie używać odkurzacza w zamkniętej przestrzeni, w której nie jest zapewniony dopływ świeżego powietrza.

- Utrzymywać otwory wentylacyjne odkurzacza w czystości i nigdy ich nie zakrywać. Nie wkładać żadnych przedmiotów przez otwory.

**Ryzyko uszkodzenia!**

- Urządzenia nie używać nigdy, jeśli on spadł na podłogę albo został uszkodzony w inny sposób. Należy je zanieść do przeglądu albo naprawy do wykwalifikowanego elektryka.
- Nie zasysać żadnych ostrych przedmiotów (np. stłuczone szkło, gwoździe, kamienie). Może to spowodować uszkodzenie filtra.

**Bezpieczne obchodzenie się z akumulatorem**

- Trzymać akumulator z dala od dzieci. Dzieci nie potrafią rozpoznać zagrożeń wynikających z użytkowania produktu!
- Używać wyłącznie ładowarek zalecanych przez producenta. Używanie innych ładowarek może spowodować zagrożenie pożarowe.
- Używać wyłącznie akumulatorów zalecanych przez producenta. Używanie innych akumulatorów może prowadzić do poważnych obrażeń i zagrożenia pożarowego. W szczególności nie należy stosować baterii, które nie nadają się do ponownego ładowania.
- Trzymać akumulator z dala od śrub i innych metalowych przedmiotów. Nie zwierać akumulatora.
- W razie niewłaściwego użytkowania lub uszkodzenia z akumulatora może wyciec płyn i doprowadzić do podrażnień skóry lub poparzeń. Unikać kontaktu z płynem akumulatorowym. W razie kontaktu przemyć wodą odpowiednie obszary skóry. W razie kontaktu z oczami dodatkowo skonsultować się z lekarzem.
- Nie stosować uszkodzonych lub zmodyfikowanych akumulatorów. Nie próbować naprawy uszkodzonego akumulatora. Uszkodzony akumulator wyrzucić w prawidłowy sposób.
- Niebezpieczeństwo eksplozji! Nie narażać akumulatora na działanie ognia lub temperatury powyżej 40 °C. Nie narażać akumulatora na bezpośrednie promienie słoneczne.
- Nie wystawiać akumulatora na działanie deszczu lub wilgoci. Unikać wylania albo kapania wody albo innych cieczy na urządzenie.
- Ładowarka może ingerować w działalność aktywnych, elektrycznych implantów jak np. rozrusznika serca i tym samym stanowić zagrożenie dla ludzi.

- Przestrzegać instrukcji dotyczących ładowania i dopuszczalnego zakresu temperatur podczas ładowania.
- Podczas ładowania zwrócić uwagę na prawidłową polaryzację wtyczki do ładowania. Nieprawidłowe podłączenie lub odwrócenie polaryzacji może spowodować zagrożenie zwarciem i wybuchem.
- Nie pozostawiać akumulatora bez nadzoru podczas ładowania.
- Należy natychmiast przerwać proces ładowania, jeśli akumulator podczas ładowania mocno się nagrzeje. Jeśli akumulator mocno się nagrzewa lub pęcznieje, jest on uszkodzony i nie wolno go dalej używać. Należy pozostawić akumulator do ostygnięcia i wymienić go.
- Wyjąć akumulator z produktu, jeśli nie będzie on używany przez dłuższy czas.
- W przypadku dłuższego przechowywania regularnie sprawdzać stan naładowania akumulatora.

## Zarys produktu

1. Przycisk opróżniania
2. Włącznik/wyłącznik
3. Akumulator (nie wchodzi w zakres dostawy)
4. Otwór ssący
5. Zbiornik
6. Filtr (2-częściowy)
7. Ssawka szczotkowa
8. Ssawka szczelinowa
9. Rura przedłużająca

## Zastosowanie

### Ładowanie akumulatora w urządzeniu

- Przed pierwszym użyciem akumulator powinien zostać całkowicie naładowany.
- W przypadku dłuższego przechowywania regularnie sprawdzać stan naładowania akumulatora.
- W pełni naładuj baterię co miesiąc, nawet jeśli urządzenie nie było używane.

1. Włożyć wtyczkę sieciową ładowarki do gniazda sieciowego 230 V.
2. Podłączyć akumulator do ładowarki, aż słyszalnie zaskoczy on na swoim miejscu.
3. Proces ładowania rozpoczyna się. Diody LED na ładowarce wskazują aktualny stan.

Dioda LED kolor zielony	Dioda LED kolor czerwony	Znaczenie
świeci się	świeci się	Akumulator jest w pełni naładowany.
miga	świeci się	Trwa ładowanie akumulatora.
wył.	miga	Akumulator jest zbyt ciepły.
miga na przemian		Akumulator jest uszkodzony.

4. Gdy akumulator jest w pełni naładowany, nacisnąć przycisk zwalniający na akumulatorze i wyjąć akumulator z ładowarki.

### Montaż ssawek

1. Nałożyć ssawkę (7 lub 8) na otwór ssący (4).
2. W razie potrzeby użyć dodatkowo rury przedłużającej (9).

### Włączanie/wyłączanie urządzenia

1. Włożyć akumulator do urządzenia, aż słyszalnie zaskoczy on na swoim miejscu.
2. Ustawić włącznik/wyłącznik (2) na ON, aby włączyć urządzenie
3. Ustawić włącznik/wyłącznik (2) na OFF, aby wyłączyć urządzenie
4. Nacisnąć przycisk zwalniający na akumulatorze i wyjąć akumulator.

### Opróżnianie zbiornika

Należy opróżniać zbiornik (5) po każdym odkurzeniu.

1. Trzymać odkurzacz z otworem ssącym skierowanym do dołu.
2. Wcisnąć przycisk opróżniania (1). Wyjąć zbiornik (5).
3. Ostrożnie usunąć resztki kurzu i ew. ciecz, potrząsając zbiornikiem lub wyjmując je ręką.
4. Wyjąć filtr (6) z uchwyty i wyczyścić filtr pod bieżącą wodą.

5. Pozostawić filtr do dokładnego wyschnięcia i umieścić suchy filtr na plastikowym uchwycie.
6. Zamknąć zbiornik. Przycisk opróżniania (1) musi słyszalnie się zatrzasnąć.

## Dane techniczne

Model	VC500
Nr artykułu	10783
Napięcie robocze	20 V DC
Próżnia	≥ 3,8 kPa
Pojemność zbiornika:	500 ml
Wskaźnik ładowania	-10 °C ~ +40 °C
Temperatura przechowywania	0 °C ~ +40 °C
Klasa ochrony	Klasa III
Zalecane akumulatory	LB200 2 Ah (10785) LB400 4 Ah (10786)
Zalecane ładowarki	BC400 (10784)

## Czyszczenie, pielęgnacja i konserwacja

Funkcjonalność urządzenia można utrzymać przez lata z minimalnym wkładem w pielęgnację.

### Ostrzeżenie!

Przed rozpoczęciem czyszczenia lub sprawdzania urządzenia należy zawsze odłączyć akumulator.

- Prawidłowo zwinąć kabel podczas przechowywania urządzenia. To pomaga uniknąć omyłkowych uszkodzeń kabla jak i urządzenia.
- Czyścić urządzenie miękką szmatką.
- Przechowywać urządzenie w czystym i suchym miejscu.
- Przed każdym użyciem sprawdzić produkt pod kątem uszkodzeń.

## Serwis

Jeśli pomimo dokładnego zapoznania się z instrukcją obsługi istnieją pytania dotyczące uruchamiania lub obsługi, lub w przypadku wystąpienia nieoczekiwanych problemów, prosimy o skontaktowanie się z lokalnym, fachowym sprzedawcą.

## Usuwanie

Opakowanie składa się z materiałów przyjaznych dla środowiska, które można usunąć w miejscowym centrum recyklingu.

 Nie wyrzucać urządzeń elektrycznych z odpadami domowymi!

Zgodnie z Dyrektywą Europejską 2012/19/UE dot. zużytego sprzętu elektrycznego i elektronicznego oraz wdrożenia jej do prawa krajowego urządzenia elektryczne muszą być oddzielnie składowane i przetworzone wtórnie w sposób przyjazny dla środowiska. Na temat możliwości usunięcia zużytego sprzętu elektronicznego należy zaczerpnąć informacji w urzędzie gminnym lub miejskim.

 Zużytych akumulatorów nie wolno wyrzucać razem z odpadami z gospodarstw domowych. Zużyty akumulator należy rozładować i zdeponować w publicznym punkcie utylizacji lub zbiórki odpadów. Uszkodzony lub wadliwy akumulator zutylizować w prawidłowy sposób zgodnie z lokalnymi przepisami.

Ilustracje mogą nieznacznie różnić się od produktu. Zmiany, które służą technicznemu postępowi, są zastrzeżone. Dekoracja nie jest zawarta w zestawie.

# Содержание

Введение .....	44
Применение по назначению .....	45
Объем поставки .....	45
Безопасность .....	45
Обзор продукта .....	47
Применение .....	47
Зарядка аккумулятора прибора .....	47
Монтаж насадок .....	47
Включение / выключение прибора .....	47
Опустошите контейнер .....	48
Технические данные .....	48
Очистка, уход и техобслуживание .....	48
Сервис .....	48
Утилизация .....	48

# Введение

Значение символов и сигнальных слов, используемых в данной инструкции по эксплуатации и/или на устройстве:



Соблюдайте данное руководство по эксплуатации при использовании устройства.



Опасность для жизни и здоровья детей!



Соблюдайте предупреждения и указания по безопасности!



Предупреждение об опасном напряжении! Опасность для жизни!



Не бросать аккумулятор в воду!



Не бросать аккумулятор в огни!



Защищать аккумулятор от жары и солнечных лучей!



Использовать прибор только в погодозащищенных местах!



Безопасное сверхнизкое напряжение (Класс защиты III)



Утилизируйте упаковку и прибор экологически безопасным способом!



Правильно утилизируйте литий-ионные аккумуляторы!



Прибор соответствует директивам ЕС



**Опасность!**

Непосредственная опасность для жизни или риск тяжелейших травм.



**Предупреждение!**

Тяжелые травмы, возможная опасность для жизни.



**Осторожно!**

Риск легких травм и травм средней тяжести.

**Внимание!**

Риск материального ущерба.

Указание:

В данном руководстве по эксплуатации для обозначения аккумулятора также используется термин «прибор».

Данное руководство по эксплуатации действительно для следующих продуктов:

- Аккумуляторный пылесос VC500

### Применение по назначению

Пылесос предназначен для сбора и удаления неопасных для здоровья веществ, например, пыль и жидкость. Для работы аккумуляторного пылесоса требуется отдельный аккумулятор на 20 В.

Пылесос предназначен для использования только внутри помещений.

Не используйте пылесос для засасывания

- взрывоопасных или легковоспламеняющихся веществ (например, тлеющий пепел, горящие сигареты или спички). Опасность взрыва!
- вредных для здоровья веществ (например, бумажная древесная пыль, асбест). Опасность травмы!
- для очистки людей, животных, растений, в частности волос, пальцев и одежды. Они могут быть затянуты. Опасность травмы!
- острых предметов (например, осколки стекла, гвозди, камни). Фильтр может быть поврежден.

Данный прибор не предназначен для использования детьми или людьми с ограниченными умственными / физическими способностями или людьми, не имеющими достаточного опыта и / или достаточных знаний. Следите за детьми, чтобы они не играли с прибором.

Прибор не предназначен для коммерческого использования.

Любое другое использование или модификация прибора считается применением не по назначению и может нести серьезную опасность. Производитель не несет ответственности за ущерб, возникший в результате применения прибора не по назначению.

### Объем поставки

Сразу после распаковки проверьте комплектность объема поставки. Проверьте прибор и все его детали на возможные повреждения. Не вводите в эксплуатацию неисправный прибор или его детали.

- Аккумуляторный пылесос
- Удлинительная труба
- Щелевая насадка

- Щеточная насадка
- Руководство по эксплуатации

Также передавайте все документы другим пользователям!

Руководство по эксплуатации доступно на сайте:

<http://f1.mts-gruppe.com>

## Безопасность

Прочитайте все инструкции и указания по безопасности. Несоблюдение инструкций и указаний по безопасности может привести к поражению электрическим током, возгоранию и/или тяжелым травмам. Сохраняйте все инструкции и указания по безопасности.

Производитель не несет ответственности за ущерб, вызванный:

- ненадлежащим подключением и/или эксплуатацией;
- воздействием внешних сил, повреждением прибора и/или повреждением частей прибора из-за механических воздействий или перегрузки;
- любыми изменениями прибора;
- использованием прибора в целях, не описанных в данной инструкции по эксплуатации;
- последующий ущерб из-за ненадлежащего использования или применения не по назначению;
- влажностью и/или недостаточной вентиляцией;
- недопустимым открытием прибора;

Это ведет к утрате гарантийных обязательств.



### Опасность для жизни и здоровья детей!

- Опасность удушья! Выключите прибор. Дети не могут распознать исходящие от продукта опасности!
- Не позволяйте детям играть с компонентами и креплениями, они могут быть проглочены и стать причиной смерти от удушья.

**Опасность пожара!**

- Не засасывайте взрывоопасные или легко воспламеняющиеся вещества (например, тлеющий пепел, горящие сигареты или спички).
- Не оставляйте включенный пылесос без присмотра.
- Прибор не предназначен для постоянного использования. Несоблюдение этого требования может привести к перегреву с опасностью возгорания и необратимых повреждений.
- Не накрывайте прибор, так как он может быть поврежден вследствие чрезмерного нагревания.
- Немедленно прекратите использование устройства при появлении дыма или необычного запаха.
- Не подвергайте прибор прямому воздействию солнечных лучей.

**Опасность поражения электрическим током!**

- Не подвергайте прибор воздействию дождя или влажной среды. Избегайте попадания на него воды или других жидкостей. Попадание воды в электрические приборы увеличивает риск поражения электрическим током.
- Не используйте поврежденный прибор. Повреждение сетевого кабеля или прибора увеличивает риск поражения электрическим током.
- Не пытайтесь разбирать или ремонтировать прибор. Немедленно отремонтируйте или замените неисправный прибор или поврежденный сетевой кабель в специализированной мастерской.

**Опасность травмы!**

- Не изменяйте и не открывайте прибор и не проводите с ним никаких других манипуляций. В противном случае повышается риск получения травм.
- Перед каждым использованием проверьте прибор на возможные повреждения. Не вводите в эксплуатацию неисправный прибор.
- Не засасывайте вредные для здоровья вещества (например, буковая древесная пыль, асбест).

- Не используйте пылесос для очистки людей, животных или растений. В частности волос, пальцев и одежды, которые могут быть затянуты в пылесос.
- Ни в коем случае не используйте пылесос в тесном пространстве без поступления свежего воздуха.
- Всегда следите за чистотой вентиляционных отверстий и никогда не закрывайте их. Не вставляйте в отверстия посторонние предметы.

**Опасность повреждения!**

- Никогда не используйте прибор, если он упал или каким-либо образом повредился. Отнесите его к квалифицированному электрику для проверки и ремонта.
- Не засасывайте в пылесос острые предметы (например, осколки стекла, гвозди, камни). Фильтр может быть поврежден.

**Безопасное обращение с аккумулятором**

- Держите аккумулятор вне доступа детей. Дети не могут распознать исходящие от продукта опасности!
- Используйте только рекомендуемые производителем зарядные устройства. Использование других зарядных устройств может создать опасность возгорания.
- Используйте только рекомендуемые производителем аккумуляторы. Использование других аккумуляторов может привести к травмам и возгоранию. В частности, не используйте непerezаряжаемые батареи.
- Держите аккумулятор вдали от винтов и других металлических предметов. Не допускайте короткого замыкания аккумулятора.
- При неправильном использовании или повреждении из аккумулятора может вытечь жидкость, которая может вызвать раздражение или ожоги кожи. Избегайте контакта с жидкостью. В случае контакта промойте водой пораженные участки кожи. В случае попадания в глаза обратитесь за дополнительной медицинской помощью.
- Не используйте поврежденный или модифицированный аккумулятор. Не пытайтесь отремонтировать поврежденный аккумулятор. Правильно утилизируйте поврежденный аккумулятор.

- Опасность взрыва! Не подвергайте аккумулятор воздействию огня или температуры выше 40 °С. Не подвергайте аккумулятор прямому воздействию солнечных лучей.
- Не подвергайте аккумулятор воздействию дождя или влажной среды. Избегайте попадания на него воды или других жидкостей.
- Зарядные устройства могут нарушать работу активных электронных имплантатов, таких как кардиостимуляторы, и тем самым подвергать опасности людей.
- Следуйте инструкциям по зарядке и соблюдайте допустимый диапазон температур при зарядке.
- При зарядке необходимо соблюдать правильную полярность зарядной вилки. При неправильном подключении или неправильной полярности существует опасность короткого замыкания и взрыва.
- Не оставляйте аккумулятор без присмотра во время зарядки.
- Немедленно прекратите процесс зарядки, если аккумулятор сильно нагревается во время зарядки. Если аккумулятор сильно нагревается или вздувается, аккумулятор неисправен и его нельзя больше использовать. Дайте аккумулятору остыть и замените его.
- Выньте аккумулятор из прибора, если вы не собираетесь использовать его в течение длительного периода времени.
- При длительном хранении регулярно проверяйте уровень заряда аккумулятора.

## Обзор продукта

1. Кнопка опустошения
2. Включатель/выключатель
3. Аккумулятор (не входит в комплект поставки)
4. Всасывающее отверстие
5. Контейнер
6. Фильтр (из двух частей)
7. Щеточная насадка
8. Щелевая насадка
9. Удлинительная труба

## Применение

### Зарядка аккумулятора прибора

- Перед первым вводом в эксплуатацию полностью зарядите аккумуляторы.
  - При длительном хранении регулярно проверяйте уровень заряда аккумулятора.
  - Полностью заряжайте аккумулятор каждый месяц, даже если прибор не используется.
1. Вставьте штекер сетевого шнура зарядного устройства в розетку электросети 230 В.
  2. Вставьте аккумулятор в зарядное устройство до щелчка.
  3. Начнется процесс зарядки. Светодиоды на зарядном устройстве показывают текущий статус.

Светодиод зеленый	Светодиод красный	Значение
светит	светит	аккумулятор полностью зарядился.
мигает	светит	аккумулятор заряжается.
выкл	мигает	аккумулятор сильно нагрелся.
мигает попеременно		аккумулятор неисправен

4. Когда аккумулятор полностью зарядится, нажмите кнопку разблокировки на аккумуляторе и извлеките аккумулятор из зарядного устройства.

### Монтаж насадок

1. Установите насадку (7 или 8) во всасывающее отверстие (4).
2. При необходимости используйте удлинительную трубу (9).

### Включение / выключение прибора

1. Вставьте аккумулятор в прибор до щелчка.
2. Для включения прибора установите включатель/выключатель (2) в положение „ON“.
3. Для выключения прибора установите включатель/выключатель (2) в положение „OFF“.
4. Нажмите кнопку разблокировки на аккумуляторе и выньте аккумулятор.

## Опустошите контейнер

Опустошайте контейнер (5) после каждого использования пылесоса.

1. Поднесите пылесос к подходящему контейнеру для сбора пыли или жидкости.
2. Нажмите на кнопку опустошения (1). Выньте контейнер (5).
3. Осторожно встряхните остатки пыли или жидкости или удалите их вручную.
4. Выньте фильтр (6) из крепления и промойте его под проточной водой.
5. Дайте фильтру полностью просохнуть и установите высохший фильтр в пластмассовое крепление.
6. Закройте контейнер. Кнопка опустошения (1) должна быть вставлена до щелчка.

# Технические данные

Модель	VC500
Артикульный номер	10783
Рабочее напряжение	20 В DC
Вакуум	≥ 3,8 кПа
Объем контейнера	500 мл
Температура окружающей среды	-10 °C – +40 °C
Температура хранения	0 °C – +40 °C
Класс защиты	Класс III
Рекомендуемые аккумуляторы	LB200 2 Ач (10785) LB400 4 Ач (10786)
Рекомендуемое зарядное устройство	BC400 (10784)

# Очистка, уход и техобслуживание

Ваше устройство может оставаться работоспособным в течение многих лет при минимальном обслуживании.

## Предупреждение!

Всегда извлекайте аккумулятор перед очисткой или проверкой прибора.

- При хранении прибора аккуратно скрутите кабель. Это поможет предотвратить случайное повреждение кабеля и прибора.
- Очищайте прибор мягкой тряпкой.
- Храните прибор в чистом и сухом месте.
- Перед каждым использованием проверьте прибор на возможные повреждения.

## Сервис

Если, несмотря на изучение данного руководства по эксплуатации, у вас все еще есть вопросы по вводу в эксплуатацию или обслуживанию прибора, или при возникновении непредвиденных проблем, обратитесь к своему специализированному дистрибьютору.

## Утилизация

Упаковка изготовлена из экологически чистых материалов, которые вы можете утилизировать в местном центре вторичной переработки.

 Не выбрасывайте электрооборудование в бытовой мусор.

В соответствии с Европейской директивой 2012/19/ЕС об утилизации электрического и электронного оборудования и ее применением в соответствии с национальным законодательством, использованные электрические приборы должны собираться отдельно и утилизироваться экологически безопасным способом. Дополнительную информацию о способах утилизации старых электронных устройств можно получить в местных органах власти или в муниципальном управлении.

 Не допускайте попадания использованных аккумуляторов в бытовой мусор.

 Разрядите использованный аккумулятор и сдайте его в общественный пункт утилизации мусора. Правильно утилизируйте поврежденный или неисправный аккумулятор согласно местным предписаниям.

Изображения могут незначительно отличаться от продукта. Мы оставляем за собой право вносить изменения в рамках технического прогресса. Декоративные элементы не входят в комплект поставки.



# Sadržaj

Uvod .....	49
Namjenska uporaba .....	50
Opseg isporuke .....	50
Sigurnost .....	50
Pregled proizvoda .....	51
Korištenje .....	52
Punjenje akumulatora uređaja .....	52
Montirati mlaznice .....	52
Uključivanje / isključivanje uređaja .....	52
Pražnjenje spremnika .....	52
Tehnički podatci .....	52
Čišćenje, njega i održavanje .....	53
Korisnička služba .....	53
Zbrinjavanje otpada .....	53

# Uvod

Objašnjenje simbola i signalnih riječi koje se koriste u ovim uputama za uporabu i/ili na uređaju:



Slijedite ove upute prilikom korištenja uređaja.



Opasnost po život i opasnost od ozljeda za djecu!



Pridržavajte se upozorenja i sigurnosnih uputa!



Opasnost od visokog napona! Opasnost po život!



Ne bacati akumulator u vodu!



Ne bacati akumulator u vatru!



Zaštititi akumulator od topline i izravne sunčeve svjetlosti!



Upotrebljavajte uređaj samo na mjestima zaštićenim od vremenskih utjecaja!



Zaštitni niski napon (zaštitna klasa III)



Zbrinite ambalažu i uređaj na ekološki prihvatljiv način!



Zbrinite litij ionski akumulator propisno u otpad!



Uređaj je u skladu s EU smjernicama



**Opasnost!** Neposredne opasnosti za život ili najteže ozljede.



**Upozorenje!** Teške ozljede, moguća životna opasnost.



**Oprez!** Lagane do umjereno teške ozljede.

## Pažnja!

Opasnost od materijalne štete.

Napomena:

Za akumulatorski usisavač se u ovim uputama za uporabu također koristi i izraz uređaj.

Ove se upute za uporabu odnose na sljedeće proizvode:

- Akumulatorski usisavač VC500

## Namjenska uporaba

Usisavač je namijenjen usisavanju tvari koje nisu opasne po zdravlje, npr. prašine i tekućine. Za rad akumulatorskog usisavača potreban je zaseban akumulator od 20 V.

Usisavač prašine je namijenjen samo za upotrebu u unutarnjem prostoru.

Usisavačem nemojte usisavati

- eksplozivne ili lako zapaljive tvari (npr. užareni pepeo, goruće cigarete ili šibice). Postoji opasnost od požara ili eksplozije!
- tvari koje su štetne po zdravlje (npr. prašinu bukve, azbesta). Postoji opasnost od ozljeda!
- Ljude, životinje ili biljke. Posebno kosu, prste te komade odjeće koji se nalaze na tijelu. Moglo bi vas uvući. Postoji opasnost od ozljeda!
- oštre predmete (npr. razbijeno staklo, čavle, kamenje). Filter se može oštetiti.

Ovaj uređaj nije namijenjen za korištenje od strane djece i osoba s ograničenim mentalnim/tjelesnim sposobnostima ili s nedostatkom iskustva i/ili znanja. Djeca moraju biti pod nadzorom kako bi se osiguralo da se ne igraju s uređajem.

Uređaj nije namijenjen za uporabu u komercijalne svrhe.

Svaka drugo korištenje ili mijenjanje uređaje vrijedi kao nenamjensko i predstavlja značajne rizike. Za štete nastale zbog korištenja koje nije u skladu s namjenom, proizvođač ne preuzima odgovornost.

## Opseg isporuke

Neposredno nakon raspakiranja provjerite opseg isporuke. Provjerite uređaj kao i sve dijelove na oštećenja. Nemojte defektni uređaj ili defektne dijelove puštati u rad.

- Akumulatorski usisavač
- Produžna cijev
- Mlaznica za fuge
- Mlaznica s četkom
- Upute za uporabu

Predajte sve dokumente i drugim korisnicima!

Upute za uporabu također su dostupne na sljedećoj internetskoj adresi:

<http://f1.mts-gruppe.com>

# Sigurnost

Pročitajte sve sigurnosne napomene i upute. Nepridržavanje sigurnosnih napomena i uputa može uzrokovati električni udar, požar i/ili teške ozljede. Sačuvajte sve sigurnosne napomene i upute za ubuduće.

Proizvođač nije odgovoran za štete koje su uzrokovane sljedećim:

- Nepropisnim priključkom i/ili radom.
- Vanjske primijene sile, oštećenja uređaja i / ili oštećenja na dijelovima uređaja zbog mehaničkog djelovanja ili preopterećenja.
- Bilo kakve promjene na uređaju.
- Korištenja uređaja u svrhe koje nisu navedene u ovim uputama za uporabu.
- Posljedičnim štetama zbog nenamjenske i/ili nepropisne uporabe.
- Vlage i/ili nedovoljnog zračenja.
- Nedoizvoljenog otvaranja uređaja.

To dovodi do gubitka jamstva.



## Opasnost po život i opasnost od ozljeda za djecu!

- Opasnost od gušenja! Držite uređaj podalje od dohvata djece. Djeca ne mogu prepoznati opasnosti koje proizlaze iz proizvoda!
- Ne dopustite da se djeca igraju s dijelovima za postavljanje i pričvršćivanje, oni se mogu progutati i dovesti do smrti zbog gušenja.



## Opasnost od požara!

- Ne usisavajte eksplozivne ili lako zapaljive tvari (npr. užareni pepeo, goruće cigarete ili šibice).
- Ne ostavljajte uključeni usisavač bez nadzora.
- Uređaj nije prikladan za trajni rad. Inače može doći do pregrijavanja s opasnošću od izbijanja požara i do trajnih oštećenja.
- Nemojte pokrivati uređaj, jer bi se onda mogao oštetiti prekomjernim zagrijavanjem.
- Odmah prestanite koristiti uređaj, ako primijete dim ili osjetite neobičan miris.
- Ne izlažite uređaj izravnoj sunčevoj svjetlosti.



## Opasnost od strujnog udara!

- Ne izlažite uređaj kiši ili mokrim uvjetima. Spriječite prolijevanje ili kapanje vode ili drugih tekućina preko uređaja. Kada voda prodre u električne uređaje, povećava se rizik od strujnog udara.

- Ne koristite oštećeni uređaj. Oštećenja na mrežnom kabelu ili uređaju povećavaju rizik od strujnog udara.
- Ne pokušavajte rastaviti uređaj ili ga popraviti. Prepustite popravak ili zamjenu neispravnog uređaja ili oštećenog mrežnog kabela odmah stručnoj radionici.

### **Opasnost od ozljeda!**

- Nemojte mijenjati, otvarati ili manipulirati uređaj. Inače postoji povećani rizik od ozljeda.
- Provjerite uređaj kao i sve dijelove na oštećenja. Nemojte defektni uređaj ili defektne dijelove puštati u rad.
- Ne usisavajte stvari koje su štetne po zdravlje (npr. prašinu bukke, azbesta).
- Ne usisavajte ljude, životinje ili biljke. Posebno kosu, prste te komade odjeće koji se nalaze na tijelu, jer bi se mogli uvući.
- Nikada ne upravljajte usisavačem u skućenoj prostoriji u kojoj nema opskrbe svježim zrakom.
- Uvijek održavajte ventilacijske otvore usisavača čistima i nikada ih ne pokrivajte. Ne gurajte nikakve predmete kroz otvore.

### **Opasnost od materijalne štete!**

- Ne koristite uređaj nikada ako je pao ili ako je na drugi način oštećen. Odnosite ga na inspekciju i popravak kod kvalificiranog električara.
- Ne usisavajte oštre predmete (npr. razbijeno staklo, čavle, kamenje). Filter se može oštetiti.

### **Sigurno rukovanje akumulatorom**

- Držite akumulator dalje od djece. Djeca ne mogu prepoznati opasnosti koje proizlaze iz proizvoda!
- Koristite samo punjače koje preporučuje proizvođač. Korištenje drugih punjača može dovesti do opasnosti od požara.
- Koristite samo akumulatorne koje preporučuje proizvođač. Upotreba drugih akumulatora može dovesti do ozljeda i opasnosti od požara. Posebno nemojte koristiti akumulatorne koji se ne mogu puniti.
- Držite akumulator dalje od vijaka i drugih metalnih predmeta. Nemojte akumulator stavljati u kratki spoj.

- Ako se koristi pogrešno, tekućina može iscuriti iz akumulatora i uzrokovati iritaciju kože ili opekline. Izbjegavajte kontakt s tekućinom. U slučaju dodira, isprati zahvaćena područja kože vodom. U slučaju dodira s očima potražite dodatnu liječničku pomoć.
- Nemojte koristiti oštećene ili izmijenjene akumulatorne. Ne pokušavajte popraviti oštećene akumulatorne. Oštećeni akumulator pravilno zbrinite u otpad.
- Opasnost od eksplozije! Ne izlažite akumulator vatri ili temperaturama iznad 40° C. Ne izlažite akumulator izravnoj sunčevoj svjetlosti.
- Ne izlažite uređaj kiši ili mokrim uvjetima. Spriječite prolijevanje ili kapanje vode ili drugih tekućina po njemu.
- Punjači mogu ometati rad aktivnih elektronskih implantata, kao npr. pejsmejker i na taj način ugrožavati osobe.
- Slijedite upute za punjenje i poštujujte dopušteni raspon temperatura tijekom punjenja.
- Pri punjenju obratite pažnju na ispravan polaritet utikača za punjenje. Ako je priključak neispravan ili je polaritet obrnut, postoji opasnost od kratkog spoja i eksplozije.
- Tijekom punjenja ne ostavljajte akumulator bez nadzora.
- Odmah zaustavite postupak punjenja ako se baterija tijekom punjenja jako zagrije. Ako se akumulator jako zagrije ili napuhne, akumulator je neispravan i ne smije se više koristiti. Ostavite da se akumulator ohladi i zamijenite ga.
- Uklonite akumulator iz proizvoda, ako ga nećete upotrebljavati dulje vrijeme.
- Redovito provjeravajte stanje napunjenosti akumulatora tijekom duljeg skladištenja.

## **Pregled proizvoda**

1. Tipka za pražnjenje
2. Prekidač za uključivanje/isključivanje
3. Akumulator (nije sadržan u isporuci)
4. Otvor za usisavanje
5. Spremnik
6. Filter (2 dijela)
7. Mlaznica s četkom
8. Mlaznica za fuge
9. Produžna cijev

# Korištenje

## Punjenje akumulatora uređaja

- Prije prve uporabe akumulator treba potpuno napuniti.
  - Redovito provjeravajte stanje napunjenosti akumulatora tijekom duljeg skladištenja.
  - Akumulator puniti do kraja svakog mjeseca, čak i ako uređaj nije korišten.
1. Uključite mrežni priključak punjača u mrežnu utičnicu od 230 V.
  2. Natakните akumulator na punjač dok akumulator ne uskoči.
  3. Počinje postupak punjenja. LEDi na punjaču pokazuju trenutno stanje.

LED zeleni	LED crveni	Značenje
svijetli	svijetli	Akumulator je potpuno napunjen.
žmiga	svijetli	Akumulator se puni.
isključen	žmiga	Akumulator je pretopao.
žmiganje naizmjenično		Akumulator neispravan.

4. Kad se akumulator potpuno napuni, pritisnite tipku za otpuštanje na akumulatoru i izvadite akumulator iz punjača.

## Montirati mlaznice

1. Utakните mlaznicu (7 ili 8) na otvor za usisavanje (4).
2. Po potrebi dodatno koristite produžnu cijev (9).

## Uključivanje / isključivanje uređaja

1. Utakните akumulator u uređaj, dok akumulator zvučno ne uskoči.
2. Podesite prekidač za uključivanje / isključivanje (2) na „ON“, kako biste uključili uređaj.
3. Podesite prekidač za uključivanje / isključivanje (2) na „OFF“, kako biste isključili uređaj.
4. Nakon upotrebe uređaja pritisnite tipku za otključavanje na akumulatoru i izvadite akumulator.

## Pražnjenje spremnika

Ispraznite spremnik (5) nakon svakog usisavanja.

1. Držite usisavač iznad spremnika za prikupljanje.
2. Pritisnite tipku za pražnjenje (1). Uklonite spremnik (5).
3. Pažljivo otriesite ostatke prašine i eventualno tekućinu ili ih uklonite ručno.
4. Izvadite filter (6) iz nosača i očistite filter pod tekućom vodom.
5. Pustite da se filter dobro osuši i stavite suhi filter na plastični nosač.
6. Zatvorite spremnik. Tipka za pražnjenje (1) mora zvučno uskočiti.

# Tehnički podatci

Model	VC500
Broj artikla	10783
Radni napon	20 V DC
Vakuum	≥ 3,8 kPa
Volumen spremnika	500 ml
Okolna temperatura	-10 °C ~ +40 °C
Temperatura skladištenja	0 °C ~ +40 °C
Zaštitna klasa	Klasa III
Preporučeni akumulatori	LB200 2 Ah (10785) LB400 4 Ah (10786)
Preporučeni punjači	BC400 (10784)

# Čišćenje, njega i održa- vanje

Vaš uređaj se uz minimalnu njegu može godina-  
ma održati funkcionalnim.

## **Upozorenje!**

Uvijek izvadite bateriju prije čišćenja ili provjere  
uređaja.

- Prilikom spremanja uređaja uredno namotajte kabele. To pomaže da se spriječi nehotično oštećenje kabela i uređaja.
- Čistite uređaj mekanom krpom.
- Uređaj skladištite na čistom i suhom mjestu.
- Provjerite uređaj prije svakog korištenja na oštećenja.

## **Korisnička služba**

Ako unatoč proučavanju ovih uputa imate pitanja o puštanju u rad ili rukovanju, ili ako dođe do neočekivanog problema, kontaktirajte svog lokalnog stručnog trgovca.

## **Zbrinjavanje otpada**

Ambalaža se sastoji od ekološki prihvatljivih materijala, koji se mogu zbrinuti na lokalnim mjestima za reciklažu.



Ne bacajte električne uređaje u kućni otpad!  
U skladu s europskom Direktivom 2012/19/EU o starim električnim i elektroničkim uređajima i provedbom u nacionalno pravo, električni uređaji se moraju odvojeno sakupljati i privesti recikliranju na ekološki prihvatljiv način. O mogućnostima zbrinjavanja otpada za stare elektronske uređaje informirajte se pri Vašoj lokalnoj i gradskoj upravi.



Ne bacajte potrošene akumulatore u kućni otpad! Ispraznite istrošeni akumulator i predajte akumulator na javno mjesto za sakupljanje i odlaganje otpada. Oštećeni ili neispravni akumulator odložite u otpad stručno u skladu s lokalno važećim propisima.

Slike se mogu neznatno razlikovati od proizvoda. Zadržano pravo na izmjene koje su u interesu tehničkog napretka. Dekoracija nije sadržana.

# Sisältö

Johdanto .....	54
Tarkoituksenmukainen käyttö .....	55
Toimituksen sisältö .....	55
Turvallisuus .....	55
Tuotteen osat .....	56
Käyttö .....	57
Laitteen akun lataaminen .....	57
Sulakkeiden asennus .....	57
Laitteen päälle- ja poiskytkeminen .....	57
Säiliön tyhjentäminen .....	57
Tekniset tiedot .....	57
Puhdistus, hoito ja huolto .....	57
Huolto .....	58
Hävittäminen .....	58

# Johdanto

Käyttöohjeessa ja/tai laitteessa käytettävien merkkiä ja huomiosanojen selitys:



Noudata käyttöohjetta laitteen käytössä.



Lapsia uhkaava hengen- ja tapaturmanvaara!



Noudata varoituksia ja turvallisuusohjeita!



Varoitus vaarallisesta sähköjännitteestä!  
Hengenvaara!



Akkua ei saa hävittää veteen!



Akkua ei saa hävittää avotuleen!



Akkua on suojattava kuumuudelta ja auringon-  
säteilyltä!



Laitetta saa käyttää vain sääoloilta suojatuissa  
paikoissa!



Suojaava pienjännite (suojausluokka III)



Hävitä pakkaus ja laite ympäristöystävällisesti!



Hävitä litiumioniakut asianmukaisesti!



Laitte on yhdenmukainen EU:n direktiivien  
kanssa



**Vaara!** Välittömästi uhkaava hengenvaara  
tai erittäin vakavat loukkaantumi-  
set.



**Varoitus!** Vakavat loukkaantumiset, mah-  
dollinen hengenvaara.



**Varo!** Lievät tai kohtuulliset loukkaan-  
tumiset.

## Huomio!

Ainevahinkojen vaara.

## Huomautus:

Rikkaimurista käytetään myös nimitystä laite  
tässä käyttöohjeessa.

Tämä käyttöohje koskee seuraavia tuotteita:

- Rikkaimuri VC500

## Tarkoituksenmukainen käyttö

Rikkaimuri on tarkoitettu terveydelle haitattomien aineiden, esim. pölyn ja nesteen, imurointia varten. Rikkaimurin käyttö vaatii erillistä 20 V:n akkua.

Rikkaimuria saa käyttää vain sisätiloissa.

Älä imuroi rikkaimurilla

- räjähdysalttiita tai helposti syttyviä aineita (esim. kytevää tuhkaa, palavia savukkeita tai tulitikkuja). Tulipalon tai räjähdysvaara!
- terveydelle vaarallisia aineita (esim. pyökipuun pölyä, asbestia). Loukkaantumiswaara!
- henkilöitä, eläimiä tai kasveja. Varsinkaan hiuksia, sormia ja päällä olevia vaatteita. Ne voivat joutua laitteen sisään. Loukkaantumiswaara!
- teräväreunaisia esineitä (esim. lasinsirpaleita, nauvoja, kiviä). Suodatin voi vaurioitua.

Laitetta eivät saa käyttää lapset eivätkä henkilöt, joiden henkiset/ruumiilliset kyvyt ovat rajoittuneita tai joilla ei ole kokemusta ja/tai tietoa laitteen käytöstä. Lapsia on valvottava, jotta voidaan varmistaa, että he eivät leiki laitteella.

Laitetta ei ole tarkoitettu kaupalliseen käyttöön.

Laitteen muunlainen käyttö tai sen muuttaminen ovat tarkoituksenvastaisia toimia ja siihen liittyy huomattavia vaaroja. Valmistaja ei vastaa vaurioista, jotka johtuvat tarkoituksenvastaisesta käytöstä.

## Toimituksen sisältö

Tarkista toimituksen sisältö välittömästi pakkauksesta purkamisen jälkeen. Tarkista laite ja kaikki osat vaurioiden varalta. Älä käytä laitetta, jos laite tai sen osat on viallisia.

- Rikkaimuri
- Jatkoputki
- Rakosuulake
- Harjasuulake
- Käyttöohje

Anna kaikki asiakirjat myös muille käyttäjille!

Käyttöohje on saatavilla myös seuraavassa osoitteessa:  
<http://f1.mts-gruppe.com>

# Turvallisuus

Lue kaikki turvallisuusohjeet ja muut ohjeet.

Turvallisuusohjeiden ja muiden ohjeiden noudattamatta jättäminen voi johtaa sähköiskuun, tulipaloon ja/tai vakaviin loukkaantumisiin. Säilytä kaikki turvallisuusohjeet ja muut ohjeet tulevaa tarvetta varten.

Valmistaja ei vastaa vaurioista, jotka johtuvat seuraavista syistä:

- Virheellinen liitäntä ja/tai käyttö.
- Ulkoisen voiman käyttö, laitteen tai laitteen osien vaurioituminen mekaanisten vaikutusten tai ylikuormituksen vuoksi.
- Kaikenlaiset laitteeseen tehtävät muutokset.
- Laitteen käyttö sellaiseen tarkoitukseen, jota ei ole mainittu käyttöohjeessa.
- Tarkoituksenvastaisesta ja/tai virheellisestä käytöstä johtuvat välilliset vauriot.
- Kosteus ja/tai riittämätön tuuletus.
- Laitteen luvaton avaaminen.

Seurauksena on takuun raukeaminen.



## Lapsia uhkaava hengen- ja tapaturmanvaara!

- Kuristumisvaara! Pidä laitetta lasten ulottumattomissa. Lapset eivät tunnista tuotteeseen liittyviä vaaroja!
- Älä anna lasten leikkiä osien tai kiinnittimien kanssa, sillä ne voivat joutua nieluun ja johtaa tukehtumiseen.



## Tulipalon vaara!

- Älä imuroi räjähdysalttiita tai helposti syttyviä aineita (esim. kytevää tuhkaa, palavia savukkeita tai tulitikkuja).
- Älä jätä rikkaimuria päällekytkettynä ilman valvontaa.
- Laitetta ei ole tarkoitettu jatkuvaan käyttöön. Muutoin uhkaa tulipalonvaara ylikuumenemisen vuoksi ja pysyvät vauriot.
- Älä peitä laitetta, sillä se voi vaurioitua kuumenemisen vuoksi.
- Lopeta laitteen käyttö välittömästi, jos siitä nousee savua tai havaitset epätavallista hajua.
- Älä altista laitetta suoralle auringonsäteilylle.

### **Sähköiskun vaara!**

- Älä altista laitetta sateelle tai kosteille oloille. Vältä kaatamasta tai tiputtamasta vettä tai muita nesteitä laitteen päälle. Sähköiskun vaara kasvaa, jos sähkölaitteiden sisään pääsee vettä.
- Älä käytä vaurioitunutta laitetta. Sähköiskun vaara kasvaa, jos virtajohto tai laite on vaurioitunut.
- Älä yritä purkaa laitetta osiin tai korjata sitä. Korjauta voittunut laite tai vaurioitunut virtajohto välittömästi ammattikorjaamossa tai vaihdatuta se uuteen.

### **Loukkaantumiskaava!**

- Älä muuta, avaa tai manipuloi laitetta. Muutoin uhkaa loukkaantumiskaavaa.
- Tarkista laite aina ennen käyttöä vaurioiden varalta. Älä käytä viallista laitetta.
- Älä imuroi terveydelle vaarallisia aineita (esim. pyökipuun pölyä, asbestia).
- Älä imuroi henkilöitä, eläimiä tai kasveja. Varsinkaan hiuksia, sormia ja päällä olevia vaatteita. Ne voivat joutua laitteen sisään.
- Älä käytä rikkaimuria koskaan pienissä tiloissa, joissa ei ole riittävää ilmanvaihtoa.
- Pidä rikkaimurin tuuletusaukot aina puhtaina äläkä peitä niitä koskaan. Älä pistä mitään esineitä aukkojen läpi.

### **Vaurioitumiskaava!**

- Älä koskaan käytä laitetta, jos se on pudonnut lattialle tai muutoin vaurioitunut. Toimita se tarkastettavaksi ja korjattavaksi pätevälle sähköalan ammattilaiselle.
- Älä imuroi teräväreunaisia esineitä (esim. lasinsirpaleita, nautoja, kiviä). Suodatin voi vaurioitua.

### **Akun turvallinen käyttö**

- Pidä akkua lasten ulottumattomissa. Lapset eivät tunnista tuotteeseen liittyviä vaaroja!
- Käytä vain valmistajan suosittelemia latureita. Muiden latureiden käyttö voi johtaa tulipalon vaaraan.
- Käytä vain valmistajan suosittelemia akkuja. Muiden akkujen käyttö voi johtaa vakavaan loukkaantumiseen tai tulipalon vaaraan. Älä käytä etenkin paristoja, joita ei voi ladata uudelleen.

- Pidä akkua etäällä ruuveista ja muista metalliesineistä. Älä oikosulje akkua.
- Virheellisen käytön tai vaurioitumisen vuoksi akusta voi vuotaa nestettä, joka voi ärsyttää ihoa tai aiheuttaa palovammoja. Vältä koskettamasta nesteeseen. Jos nestettä joutuu iholle, huuhtelee kohdat vedellä. Jos nestettä joutuu silmiin, hakeudu lisäksi lääkärin hoitoon.
- Älä käytä vaurioituneita tai muutettuja akkuja. Älä yritä korjata vaurioitunutta akkua. Hävitä vaurioitunut akku asianmukaisesti.
- Räjähdyksivaara! Älä altista akkua avotullelle tai yli 40 °C:n lämpötiloille. Älä altista akkua suoralle auringonsäteilylle.
- Älä altista akkua sateelle tai kosteille oloille. Vältä kaatamasta tai tiputtamasta vettä tai muita nesteitä akun päälle.
- Laturit voivat häiritä aktiivisten elektronisten implanttien, esim. sydämentahdistimen, toimintaa ja vaarantaa näin henkilöitä.
- Noudata latausohjeita ja huomioi latauksen sallittu lämpötila-alue.
- Tarkista latauspistokkeen oikea napaisuus latauksen aikana. Virheellinen liitäntä tai käänteinen napaisuus voivat johtaa oikosulkuun tai räjähdykseen.
- Älä jätä akkua ilman valvontaa latauksen aikana.
- Keskeytä lataus välittömästi, jos akku kuumenee voimakkaasti latauksen aikana. Jos akku kuumenee voimakkaasti tai turpoaa, akku on viallinen, jolloin sen käyttöä ei saa jatkaa. Anna akun jäähtyä ja vaihda se uuteen.
- Poista akku tuotteesta, jos et käytä sitä pitkään aikaan.
- Tarkista säännöllisesti akun lataustila pitkän säilytyksen aikana.

## Tuotteen osat

1. Tyhjennyspainike
2. Virtakytkin
3. Akku (ei sisälly toimitukseen)
4. Imuaukko
5. Säiliö
6. Suodatin (2-osainen)
7. Harjasuulake
8. Rakosuulake
9. Jatkoputki



# Käyttö

## Laitteen akun lataaminen

- Ennen ensimmäistä käyttöä akku tulee ladata täyteen.
  - Tarkista säännöllisesti akun lataustila pitkän säilytyksen aikana.
  - Lataa akku täyteen kuukausittain, myös silloin, kun laitetta ei ole käytetty.
1. Kytke laturin verkkoliitin 230 V:n pistorasiaan.
  2. Kiinnitä akku laturiin niin, että akku lukittuu kuuluvasti.
  3. Lataus alkaa. Laturin LEDit näyttävät senhetkisen tilan.

Vihreä LED	Punainen LED	Merkitys
palaa	palaa	Akku on täyteenladattu.
vilkkuu	palaa	Akkua ladataan.
pois	vilkkuu	Akku on liian kuuma.
vilkkuu vuoronperään		Akku on viallinen.

4. Kun akku on täyteenladattu, paina akun vapautuspainiketta ja irrota akku laturista.

## Suulakkeiden asennus

1. Kiinnitä suulake (7 tai 8) imuaukkoon (4).
2. Käytä tarvittaessa jatkoputkea (9).

## Laitteen päälle- ja poiskytkeminen

1. Kiinnitä akku laitteeseen niin, että akku lukittuu kuuluvasti.
2. Kytke laite päälle asettamalla virtakytkin (2) "ON"-asentoon.
3. Kytke laite pois päältä asettamalla virtakytkin (2) "OFF"-asentoon.
4. Paina akun vapautuspainiketta ja irrota akku.

## Säiliön tyhjentäminen

Tyhjennä säiliö (5) aina imuroinnin jälkeen.

1. Pidä rikkaimuria jäteastian päällä.
2. Paina tyhjennyspainiketta (1). Irrota säiliö (5).
3. Koputa varovasti pölyjäämät ja tarvittaessa neste tai poista ne käsin.
4. Irrota suodatin (6) pidikkeestä ja puhdista suodatin juoksevan veden alla.

5. Anna suodattimen kuivua ja aseta kuiva suodatin muovipidikkeeseen.
6. Sulje säiliö. Tyhjennyspainikkeen (1) täytyy lukittua kuuluvasti.

# Tekniset tiedot

Malli	VC500
Tuotenumero	10783
Käyttöjännite	20 V DC
Imupaine	≥ 3,8 kPa
Säiliön tilavuus	500 ml
Ympäristön lämpötila	-10 °C ~ +40 °C
Säilytyslämpötila	0 °C ~ +40 °C
Suojausluokka	Luokka III
Suosittelvat akut	LB200 2 Ah (10785) LB400 4 Ah (10786)
Suosittelvat laturit	BC400 (10784)

# Puhdistus, hoito ja huolto

Laitetta voidaan pitää toimintakykyisenä vuosien ajan vähäisellä huollolla.

## ⚠ Varoitus!

Irrota akku aina ennen laitteen puhdistusta ja tarkastusta.

- Kelaajointi siistii, jos laitat laitteen säilytykseen. Näin vältetään johdon ja laitteen tahaton vaurioituminen.
- Puhdista laite pehmeällä liinalla.
- Säilytä laitetta puhtaassa ja kuivassa paikassa.
- Tarkista tuote aina ennen käyttöä vaurioiden varalta.

## Huolto

Jos sinulla käyttöohjeiden lukemisesta huolimatta vielä kysymyksiä käyttöön otosta tai käytöstä tai jos odottamattomia ongelmia ilmenee, ota yhteyttä jälleenmyyjään.

## Hävittäminen

Pakkaus koostuu ympäristöystävällisistä materiaaleista, jotka voidaan viedä paikalliseen kierrätyspisteeseen.



Älä hävitä sähkölaitteita talousjätteen mukana!

Sähkö- ja elektroniikkalaiteromusta annetun direktiivin 2012/19/EU ja sen kansalliseen lainsäädäntöön saattamisen osalta käytetyt sähkölaitteet on kerättävä erikseen ja kierrätettävä ympäristöystävällisesti. Elektroniikkalaiteromun hävittämismahdollisuuksista voi tiedustella paikakunnan vastaavilta viranomaisilta.



Älä hävitä käytettyjä akkuja talousjätteen mukana. Pura käytetyn akun lataus ja luovuta se julkiseen jätehuolto- tai keräyspisteeseen. Hävitä vaurioitunut tai viallinen akku asianmukaisesti ja paikallisten määräysten mukaisesti.

Kuvat voivat hieman poiketa tuotteesta. Oikeudet tekniseen kehitykseen pidätetään. Somisteet eivät sisälly toimitukseen.

# Inhoud

Inleiding .....	59
Correct gebruik .....	60
Leveringsomvang .....	60
Veiligheid .....	60
Product-overzicht .....	62
Gebruik .....	62
Accu van het apparaat opladen .....	62
Zuigmond monteren .....	62
Apparaat in-/uitschakelen .....	62
Reservoir legen .....	62
Technische gegevens .....	62
Reiniging, verzorging en onderhoud .....	63
Service .....	63
Afvoer .....	63

# Inleiding

Verklaring van de symbolen en signaalwoorden die in deze gebruiksaanwijzing en/of op het apparaat worden gebruikt:

 Volg deze gebruiksaanwijzing op bij het gebruik van het apparaat.

 Levensgevaar en kans op ongevallen voor kinderen!

 Neem de waarschuwingen en veiligheidsinstructies in acht!

 Waarschuwing voor gevaarlijke elektrische spanning! Levensgevaar!

 De accu niet in het water gooien!

 De accu niet in het vuur gooien!

 De accu beschermen tegen hitte en zonnestraling!

 Gebruik het apparaat alleen op beschutte locaties!

 Beveiligde laagspanning (beschermingsklasse III)

 Voer de verpakking en het apparaat op een milieuvriendelijke manier af!

 Voer lithium-ion-accu's op correcte wijze af!

 Het apparaat voldoet aan de EU-richtlijnen

 **Gevaar!** Direct levensgevaar of zeer ernstig letsel.

 **Waarschuwing!** Ernstig letsel, mogelijk levensbedreigend.

 **Pas op!** Lichte tot matige verwondingen.

**Let op!** Kans op materiële schade.

Opmerking:  
In plaats van accu-stofzuiger wordt in deze gebruiksaanwijzing ook de term apparaat gebruikt. Deze gebruiksaanwijzing geldt voor de volgende producten:

- Accu-stofzuiger VC500

## Correct gebruik

De stofzuiger is bedoeld voor het af- en opzuigen van niet gezondheidsbedreigende stoffen en materialen, bijv. stof en vloeistof. Voor het gebruik van de accu-stofzuiger is een aparte 20V-accu nodig.

De stofzuiger is alleen bedoeld voor binnenruimtes.

Gebruik de stofzuiger niet voor:

- explosieve of licht ontvlambare stoffen (bijv. gloeiende as, brandende sigaretten of lucifers). Er bestaat brand- of explosiegevaar!
- gezondheidsbedreigende stoffen (bijv. stof van beukenhout, asbest). Er is kans op letsel!
- mensen, dieren of planten. Met name haren, vingers of kledingstukken. Deze kunnen naar binnen worden gezogen. Er is kans op letsel!
- scherpe voorwerpen (bijv. glasscherven, spijkers, steentjes). Het filter kan beschadigd raken.

Dit apparaat is niet bedoeld om door kinderen en personen met beperkte geestelijke/lichamelijke vaardigheden of een gebrek aan ervaring en/of of een gebrek aan kennis gebruikt te worden. Kinderen moeten in de gaten worden gehouden om er voor te zorgen dat ze niet met het apparaat spelen.

Het product is niet bedoeld voor commercieel gebruik.

Elk ander gebruik of wijzigingen aan het apparaat worden beschouwd als oneigenlijk en brengen ernstige gevaren met zich mee. De fabrikant is niet aansprakelijk voor schade die het gevolg is van oneigenlijk gebruik.

## Leveringsomvang

Controleer direct na het uitpakken of de levering compleet is. Controleer het apparaat en alle onderdelen op beschadigingen. Neem een defect apparaat of defecte onderdelen niet in gebruik.

- Accu-stofzuiger
- Verlengstuk
- Voegenmondstuk
- Borstelmondstuk
- Gebruiksaanwijzing

Geef alle documenten ook door aan andere gebruikers!

De gebruiksaanwijzing is ook op het volgende internetadres beschikbaar:  
<http://f1.mts-gruppe.com>

# Veiligheid

Lees alle veiligheidsinstructies en aanwijzingen. Het niet opvolgen van de veiligheidsinstructies en aanwijzingen kan leiden tot een elektrische schok, brand en/of ernstig letsel. Bewaar alle veiligheidsinstructies en aanwijzingen voor toekomstig gebruik.

De fabrikant is niet verantwoordelijk voor schade veroorzaakt door:

- Onjuiste aansluiting en/of gebruik.
  - Externe krachten, beschadiging van het apparaat en/of beschadigingen aan onderdelen van het apparaat door mechanische invloeden of overbelasting.
  - Elke vorm van wijzigingen aan het apparaat.
  - Gebruik van het apparaat voor doeleinden die niet in deze gebruiksaanwijzing worden beschreven.
  - Gevolgschade door oneigenlijk en/of ondeskundig gebruik.
  - Vocht en/of onvoldoende ventilatie.
  - Ongeautoriseerd openen van het apparaat.
- Hierdoor vervalt de garantie.



## Levensgevaar en kans op ongevallen voor kinderen!

- Verstikkingsgevaar! Houd het apparaat buiten het bereik van kinderen. Kinderen kunnen de gevaren die door het product ontstaan niet herkennen!
- Laat kinderen niet spelen met de losse componenten en onderdelen, deze kunnen worden ingeslikt en leiden tot verstikking.



## Brandgevaar!

- Zuig geen explosieve of licht ontvlambare stoffen (bijv. gloeiende as, brandende sigaretten of lucifers) op.
- Laat de ingeschakelde stofzuiger niet onbewaakt achter.
- Het apparaat is niet geschikt voor continu gebruik. Anders kan dit leiden tot oververhitting met brandgevaar en permanente schade.
- Dek het apparaat niet af omdat het dan door sterke opwarming beschadigd kan worden.
- Stop onmiddellijk met het gebruik van het apparaat als u rook of een ongebruikelijke geur waarneemt.
- Stel het apparaat niet bloot aan directe zonnestraling.

## **Gevaar voor elektrische schokken!**

- Stel het apparaat niet bloot aan regen of natte omstandigheden. Zorg ervoor dat er geen water of andere vloeistoffen op worden gemorst of gedruppeld. Als er water in elektrische apparaten komt, neemt het risico op een elektrische schok toe.
- Gebruik geen beschadigd apparaat. Beschadigingen aan de stroomkabel of het apparaat verhogen het risico op een elektrische schok.
- Probeer niet om het apparaat uit elkaar te halen of te repareren. Laat een defect apparaat of een beschadigde stroomkabel onmiddellijk repareren of vervangen door een gespecialiseerd bedrijf.

## **Letselgevaar!**

- Verander, open of manipuleer het apparaat niet. Anders is er een verhoogde kans op letsel.
- Controleer het apparaat voor elk gebruik op beschadigingen. Neem een defect apparaat niet in gebruik.
- Zuig geen gezondheidsbedreigende stoffen (bijv. stof van beukenhout, asbest) op.
- Gebruik de stofzuiger niet op mensen, dieren of planten. Met name haren, vingers of kledingstukken, deze kunnen naar binnen worden gezogen.
- Gebruik de stofzuiger nooit in een te kleine ruimte waar de toevoer van verse lucht niet gewaarborgd is.
- Houd de ventilatie-openingen van de stofzuiger altijd schoon en dek deze nooit af. Steek ook geen voorwerpen door de openingen.

## **Kans op beschadiging!**

- Gebruik het apparaat nooit als het is gevallen of op een andere manier is beschadigd. Breng het voor inspectie en reparatie naar een gekwalificeerde elektricien.
- Zuig geen scherpe voorwerpen (bijv. glasscherven, spijkers, steentjes) op. Het filter kan beschadigd raken.

## **Veilige omgang met de accu**

- Houd de accu uit de buurt van kinderen. Kinderen kunnen de gevaren die door het product ontstaan niet herkennen!
- Gebruik alleen de door de fabrikant aanbevolen opladers. Het gebruik van andere opladers kan tot brandgevaar leiden.

- Gebruik alleen de door de fabrikant aanbevolen accu's. Het gebruik van andere accu's kan leiden tot ernstige verwondingen en brandgevaar. Gebruik met name geen niet-oplaadbare batterijen.
- Houd de accu uit de buurt van schroeven en andere metalen voorwerpen. Sluit de accu niet kort.
- Bij verkeerd gebruik of beschadiging kan er vloeistof uit de accu komen hetgeen huidirritaties of brandwonden kan veroorzaken. Vermijd het contact met de vloeistof. Bij contact de betrokken huid met water afspoelen. Bij contact met de ogen bovendien een arts raadplegen.
- Gebruik geen beschadigde of veranderde accu's. Probeer niet om een beschadigde accu te repareren. Voer een beschadigde accu op een correcte wijze af.
- Explosiegevaar! Stel de accu niet bloot aan vuur of temperaturen boven de 40 °C. Stel de accu niet bloot aan directe zonnestraling.
- Stel de accu niet bloot aan regen of natte omstandigheden. Zorg ervoor dat er geen water of andere vloeistoffen op worden gemorst of gedruppeld.
- Opladers kunnen de werking van actieve elektronische implantaten zoals bijv. pacemakers verstoren en daardoor mensen in gevaar brengen.
- Volg de aanwijzingen voor het opladen op en let op het toegestane temperatuurbereik bij het opladen.
- Let bij het opladen op de juiste polariteit van de laadstekker. Bij een verkeerde aansluiting of omgewisselde polariteit bestaat gevaar door kortsluiting en explosiegevaar.
- Laat de accu tijdens het opladen niet onbewaakt achter.
- Stop direct met opladen als de accu bij het opladen erg heet wordt. Als de accu erg heet wordt of opzwellt, is de accu defect en mag niet meer worden gebruikt. Laat de accu afkoelen en vervang de accu.
- Haal de accu uit het product als het langere tijd niet wordt gebruikt.
- Controleer bij langdurige opslag regelmatig de laadtoestand van de accu.

# Product-overzicht

1. Reservoir-ontgrendelingsknop
2. Aan/Uit-schakelaar
3. Accu (niet meegeleverd)
4. Zuigopening
5. Reservoir
6. Filter (2-delig)
7. Borstelmondstuk
8. Voegenmondstuk
9. Verlengstuk

## Gebruik

### Accu van het apparaat opladen

- Voor de eerste ingebruikname moet de accu volledig worden opgeladen.
  - Controleer bij langdurige opslag regelmatig de laadtoestand van de accu.
  - Laad de accu elke maand volledig op, ook als het apparaat niet is gebruikt.
1. Steek de stekker van de oplader in een 230V-stopcontact.
  2. Plaats de accu op de oplader, deze moet hoorbaar vastklikken.
  3. Het opladen begint. De leds op de oplader geven de actuele status weer.

Led groen	Led rood	Betekenis
brandt	brandt	Accu is volledig opgeladen.
knippert	brandt	Accu wordt opgeladen.
uit	knippert	Accu is te warm.
knipperen afwisselend		Accu defect.

4. Als de accu volledig is opgeladen, drukt u op de ontgrendelingsknop op de accu en haalt u de accu uit de oplader.

### Zuigmond monteren

1. Zet de zuigmond (7 of 8) op de zuigopening (4).
2. Gebruik indien gewenst ook het verlengstuk (9).

### Apparaat in-/uitschakelen

1. Zet de accu in het apparaat, deze moet hoorbaar vastklikken.
2. Zet de Aan/Uit-schakelaar (2) op ON' om het apparaat in te schakelen.
3. Zet de Aan/Uit-schakelaar (2) op OFF' om het apparaat uit te schakelen.
4. Druk op de ontgrendelingsknop op de accu en verwijder de accu.

### Reservoir legen

Leeg het reservoir (5) altijd na het stofzuigen.

1. Houd de stofzuiger boven een (afval)bak.
2. Druk op de reservoir-ontgrendelingsknop (1). Haal het reservoir (5) eraf.
3. Klop het stof en evt. de vloeistof er voorzichtig uit of verwijder dit met de hand.
4. Haal het filter (6) uit de houder en maak het filter onder stromend water schoon.
5. Laat het filter goed drogen en zet het droge filter weer terug in de kunststof houder.
6. Sluit het reservoir. De reservoir-ontgrendelingsknop (1) moet hoorbaar vastklikken.

## Technische gegevens

Model	VC500
Artikelnummer	10783
Bedrijfsspanning	20V DC
Vacuüm	≥ 3,8 kPa
Inhoud reservoir	500 ml
Omgevingstemperatuur	-10 °C ~ +40 °C
Opslagtemperatuur	0 °C ~ +40 °C
Beschermingsklasse	Klasse III
Aanbevolen accu's	LB200 2 Ah (10785) LB400 4 Ah (10786)
Aanbevolen opladers	BC400 (10784)

# Reiniging, verzorging en onderhoud

Het apparaat kan met minimale inspanning jarenlang goed blijven werken.

## **Waarschuwing!**

Verwijder altijd de accu voordat u het apparaat schoonmaakt of controleert.

- Rol de stroomkabel netjes op als u het apparaat opbergt. Dit helpt om onbedoelde schade aan de kabel en het apparaat te voorkomen.
- Reinig het apparaat met een zachte doek.
- Bewaar het apparaat op een schone en droge plaats.
- Controleer het product voor elk gebruik op beschadigingen.

## **Service**



Mocht u ondanks de bestudering van deze gebruiksaanwijzing toch nog vragen hebben over de ingebruikname of bediening, of als er toch onverwachte problemen mochten zijn, neem dan contact op met uw specialzaak.

## **Afvoer**

De verpakking bestaat uit milieuvriendelijke materialen die u kunt inleveren bij uw plaatselijke recyclingbedrijf.

 Gooi elektrische apparaten niet bij het huisvuil!

In overeenstemming met de Europese richtlijn 2012/19/EU betreffende afgedankte elektrische en elektronische apparatuur en de implementatie ervan in overeenstemming met de nationale wetgeving, moeten gebruikte elektrische apparaten apart worden ingezameld en op een milieuvriendelijke manier worden gerecycled. Neem contact op met uw gemeente of stad voor informatie over afvoermogelijkheden voor oude elektronische/elektrische apparaten.

 Gebruikte accu's horen niet bij het huisvuil.  
 Ontlaad een gebruikte accu en geef de accu af bij een openbaar inzamelpunt of recyclingbedrijf. Voer een beschadigde of defecte accu op een correcte wijze volgens de plaatselijke voorschriften af.

Afbeeldingen kunnen iets afwijken van het product. Wijzigingen die het belang van de technische vooruitgang dienen voorbehouden. Decoratie niet inbegrepen.

# İçerik

Giriş .....	64
Amacına uygun kullanım .....	65
Sevkiyat kapsamı .....	65
Güvenlik .....	65
Ürün genel bakışı .....	67
Kullanım .....	67
Cihazın aküsünün şarj edilmesi .....	67
Ağız montajı .....	67
Cihazı açma / kapatma .....	67
Kabı boşaltma .....	67
Teknik veriler .....	67
Temizlik ve bakım .....	68
Servis .....	68
Bertaraf .....	68

# Giriş

Bu kullanım kılavuzunda ve/veya cihazda kullanılan sembollerin ve sinyal sözcüklerin açıklamaları:



Cihazı kullanırken bu kullanım kılavuzunu dikkate alın.



Çocuklar için hayati ve kaza tehlikesi!



Uyarı ve güvenlik işaretlerini dikkate alınız!



Tehlikeli elektrik geriliminden uyardırmaktadır! Hayati tehlike!



Aküyü suya atmayın!



Aküyü ateşe atmayın!



Aküyü sığağa ve güneş ışınlarına karşı koruyun!



Cihazı sadece hava koşullarına karşı korunaklı yerlerde kullanın!



Güvenli ekstra düşük gerilim (Koruma sınıfı III)



Ambalajı ve cihaz çevreye uygun şekilde bertaraf ediniz!



Lityum iyon aküleri uygun şekilde bertaraf ediniz!



Cihaz, AB yönetmelikleriyle uyumludur



**Tehlike!**

Doğrudan hayati tehlike veya en ağır yaralanma tehdidi.



**Uyarı!**

Ağır yaralanmalar, muhtemelen hayati tehlike.



**Dikkat!**

Hafif ila orta derece yaralanmalar.

**Dikkat!**

Maddi hasar tehlikesi.

Not:

Akülü süpürge için bu kullanım kılavuzunda ayrıca cihaz terimi de kullanılmaktadır.

Bu kullanım kılavuzu, aşağıdaki hususlar için geçerlidir:

- Akülü süpürge VC500



## Amacına uygun kullanım

Süpürge, örn. toz veya sıvı gibi sağlığa zararlı olmayan maddelerin süpürülmesi ve emilmeleri için öngörülmüştür. Akülü süpürge için ayrı bir 20 V akü gereklidir.

Süpürge sadece kapalı alanda kullanım için öngörülmüştür.

Süpürge ile şunları süpürmeyin

- patlayıcı veya kolayca alevlenebilen maddeler (örn. korlanan kül, yanan sigaralar veya kibritler). Yangın ve patlama tehlikesi söz konusudur!
- sağlığa zararlı maddeler (örn. kayın ahşap tozu, asbest). Yaralanma tehlikesi söz konusudur!
- İnsanlar, hayvanlar veya bitkiler. Özellikle saçlar, parmaklar ve vücutta bulunan giysi parçaları. Bunlar içeri çekilebilir. Yaralanma tehlikesi söz konusudur!
- keskin kenarlı nesnelere (örn. çam parçacıkları, çiviler, taşlar). Filtre hasar görebilir.

Bu cihaz, kısıtlı zihinsel/bedensel yeteneklere sahip olan veya deneyimleri ve/veya bilgileri eksik olan çocuklar ve kişiler tarafından kullanılmak için öngörülmemiştir. Çocuklar, cihazla oynamadıklarından emin olmak için gözetlenmelidir.

Bu cihaz, ticari kullanım için öngörülmemiştir.

Tüm diğer kullanımlar veya cihazda yapılan değişiklikler, amacına uygun olmayan kullanım sayılmaktadır ve içinde aşırı tehlikeleri barındırmaktadır. Amacı dışında kullanımdan kaynaklanan hasarlar için üretici sorumluluk üstlenmez.

## Sevkiyat kapsamı

Ambalajından çıkardıktan sonra sevkiyat kapsamını derhal kontrol ediniz. Cihazı ve tüm parçaları hasarlara yönelik kontrol edin. Arızalı bir cihazı veya parçaları devreye almayın.

- Akülü süpürge
- Uzatma borusu
- Derz ağzı
- Fırça ağzı
- Kullanım kılavuzu

Tüm evrakları diğer kullanıcılara da teslim ediniz!

Kullanım kılavuzu şu internet adresinde de mevcuttur:

<http://f1.mts-gruppe.com>

# Güvenlik

Tüm güvenlik notlarını ve talimatlarını okuyunuz. Güvenlik notlarını ve talimatları yerine getirmedeki ihmallerden dolayı elektrik çarpması, yangın ve/veya ağır yaralanmalar meydana gelebilir. Tüm güvenlik notlarını ve talimatları gelecekte kullanmak üzere muhafaza edin.

Üretici, aşağıdakilerden kaynaklanan hasarlardan sorumlu tutulamaz:

- Uygunsuz bağlantı ve/veya işletme.
- Harici kuvvet etkisi, cihazda ve/veya cihazın parçalarında mekanik etkiler veya aşırı yüklenmeden kaynaklanan hasarlar.
- Cihazda yapılan her türlü değişiklikler.
- Cihazın bu kullanım kılavuzunda tarif edilmeyen amaçlar için kullanılması.
- Amacına uygun olmayan ve/veya uygunsuz kullanımdan kaynaklanan müteakip arızalar.
- Nem ve/veya yetersiz havalandırma.
- Cihazın yetkisiz açılması.

Bu, garantinin iptaline neden olur.



## Çocuklar için hayati ve kaza tehlikesi!

- Boğulma tehlikesi! Cihazı çocuklardan uzak tutunuz. Çocuklar, cihazdan kaynaklanan tehlikeleri fark edemez!
- Çocukların yapı ve sabitleme parçaları ile oynamalarına izin vermemeyiniz, onlar yutulabilir ve boğularak ölüme neden olabilir.



## Yangın tehlikesi!

- Patlayıcı veya kolayca alevlenebilen maddeleri (örn. korlanan kül, yanan sigaralar veya kibritler) süpürmeyin.
- Süpürgeyi gözetimsiz halde açık bırakmayın.
- Cihaz, sürekli işletme için uygun değildir. Aksi takdirde yangın tehlikeli aşırı ısınma ve kalıcı hasarlar meydana gelebilir.
- Cihazın üzerini kaplamayın, aksi takdirde aşırı ısınmadan dolayı hasar görebilir.
- Duman görüldüğünde veya tuhaf bir koku aldığınızda derhal cihazı kullanmayı bırakın.
- Cihazı doğrudan güneş ışınlarına maruz bırakmayın.

### **Elektrik çarpması tehlikesi!**

- Cihazı yağmura ve ıslaklıklara maruz bırakmayın. Üzerine su veya diğer sıvıları dökmekten veya damlatmaktan kaçının. Elektrikli aletlere su nüfuz etmesi durumunda elektrik çarpması riski de artar.
- Hasarlı bir cihazı kullanmayın. Elektrik kablosundaki veya cihazdaki hasarlar, elektrik çarpması riskini artırır.
- Cihazı parçalarına ayırmaya veya tamir etmeye kalkışmayın. Arızalı bir cihazı veya hasarlı bir elektrik kablosunu derhal bir uzman atölye tarafından tamir ettirin veya değiştirin.

### **Yaralanma tehlikesi!**

- Cihazda değişiklik yapmayın, içini açmayın veya manipüle etmeyin. Aksi takdirde yaralanma tehlikesi artar.
- Cihazı her kullanım öncesi hasarlara yönelik kontrol ediniz. Arızalı bir cihazı devreye almayın.
- Sağlığa zararlı maddeleri (örn. kayın ahşap tozu, asbest) süpürmeyin.
- İnsanları, hayvanları veya bitkileri süpürmeyin. Özellikle saçlar, parmaklar ve vücutta bulunan giysi parçaları, bunlar içeri çekilebilir.
- Süpürgeyi kesinlikle temiz hava beslemesi bulunmayan dar bir odada kullanmayın.
- Süpürgenin havalandırma deliklerini daima temiz tutun ve onların üzerine kesinlikle kaplamayın. Bu deliklerden ayrıca nesnelere geçirmeyin.

### **Hasar tehlikesi!**

- Cihazı onun yere düşmesinden veya farklı bir şekilde hasar görmesinden sonra kesinlikle işletmeyin. İncelenmesi ve tamir edilmesi için onu kalifiye bir elektrikçiye götürün.
- Keskin kenarlı nesnelere (örn. çam parçacıkları, çiviler, taşlar) süpürmeyin. Filtre hasar görebilir.

### **Akünün güvenli bir şekilde kullanılması**

- Aküyü çocuklardan uzak tutun. Çocuklar, cihazdan kaynaklanan tehlikeleri fark edemez!
- Sadece üretici tarafından tavsiye edilen şarj aletlerini kullanın. Farklı şarj aletlerinin kullanımı, yangın tehlikesine neden olabilir.

- Sadece üretici tarafından tavsiye edilen aküleri kullanın. Diğer akülerin kullanımı, ağır yaralanmalara ve yangın tehlikesine neden olabilir. Özellikle de şarj edilebilir piller kullanmayın.
- Aküyü sıvı taneler ve diğer metalik nesnelere uzak tutun. Aküde kesinlikle kısa devre yapmayın.
- Hatalı kullanımda veya hasar durumunda aküden sıvı sızabilir ve ciltte tahrişlere veya yanmalara neden olabilir. Bu sıvı ile temastan kaçın. Temas durumunda ilgili cilt yüzeylerini su ile durulayın. Gözlerle temas durumunda ilave olarak bir hekime başvurun.
- Hasarlı veya değişikliğe uğramış aküleri kullanmayın. Hasarlı bir aküyü tamir etmeye kalkışmayın. Hasarlı bir aküyü uygun şekilde bertaraf edin.
- Patlama tehlikesi! Aküyü ateşe veya 40 °C üzerindeki sıcaklıklara maruz bırakmayın. Aküyü doğrudan güneş ışınlarına maruz bırakmayın.
- Aküyü yağmura ve ıslaklıklara maruz bırakmayın. Üzerine su veya diğer sıvıları dökmekten veya damlatmaktan kaçın.
- Şarj aletlerinde örn. kalp pilleri gibi etkin elektronik implantların çalışmalarını bozabilir ve kişileri böylece tehlikeye sokabilir.
- Şarj işlemine ilişkin talimatları ve şarj işleminde müsaade edilen sıcaklık aralığı dikkate alın.
- Şarj işleminde şarj fişinin doğru polaritesine dikkat edin. Hatalı bağlantı veya değiştirilmiş polarite durumunda kısa devre ve patlama tehlikesi söz konusudur.
- Aküyü şarj işlemi sırasında gözetimsiz bırakmayın.
- Akünün şarj işlemi sırasında aşırı derecede ısınması durumunda şarj işlemini derhal kesiniz. Akünün aşırı derecede ısınması veya şişmesi durumunda akü arızalıdır ve kullanılması artık yasak haline gelir. Akünün soğumasını bekleyin ve aküyü değiştirin.
- Ürünü uzun süre kullanmayacaksanız aküyü ondan çıkarın.
- Uzun süreli depolamada akünün şarj durumunu kontrol edin.

# Ürün genel bakışı

1. Boşaltma düğmesi
2. Açma/kapama düğmesi
3. Akü (sevkiyat kapsamına dâhil değildir)
4. Emiş deliği
5. Kap
6. Filtre (2 parçalı)
7. Fırça ağız
8. Derz ağız
9. Uzatma borusu

## Kullanım

### Cihazın aküsünün şarj edilmesi

- Akü, ilk devreye alma öncesi tamamıyla şarj edilmelidir.
  - Uzun süreli depolamada akünün şarj durumunu kontrol edin.
  - Cihazı kullanmadan önce aküyü ayda bir tamamıyla şarj edin.
1. Cihazın fişini bir 230 V prize takın.
  2. Akü duyulur bir şekilde oturana kadar şarj aletine takın.
  3. Şarj işlemi başlar. Şarj aletindeki LED'ler, güncel durumu gösterir.

LED yeşil	LED kırmızı	Anlamı
yanıyor	yanıyor	Akü tamamıyla şarj edildi.
yanıp sönmüyor	yanıyor	Akü şarj ediliyor.
kapalı	yanıp sönmüyor	Akü çok sıcak
değişimli olarak yanıp sönmüyor		Akü arızalı.

4. Akü tamamıyla şarj edildikten sonra, aküdeki kilit açma düğmesine basın ve aküyü şarj aletinden çıkarın.

### Ağız montajı

1. Ağız (7 veya 8) emiş deliğine (4) takın.
2. İhtiyaç durumunda ilave olarak uzatma borusunu (9) kullanın.

### Cihazı açma / kapatma

1. Akü duyulur bir şekilde oturana kadar aküyü takın.
2. Cihazı açmak için açma/kapama düğmesini (2) „ON'a" getirin.
3. Cihazı kapatmak için açma/kapama düğmesini (2) „OFF'a" getirin.
4. Aküdeki kilit açma düğmesine basın ve aküyü çıkarın.

### Kabı boşaltma

Her bir süpürme işlemi sonrası kabı (5) boşaltın.

1. Süpürgeyi bir toplama kabın üzerine tutun.
2. Boşaltma düğmesine basın (1). Kabı (5) çıkarın.
3. Toz artıklarını ve icabında sıvıları burarak dikkatli bir şekilde ortadan kaldırın veya onları elinizle temizleyin.
4. Filtreyi (6) tutucudan çıkarın ve filtreyi akan suyun altında temizleyin.
5. Filtrenin içine kurumasını bekleyin ve kuru filtreyi plastik tutucuya takın.
6. Kabı kapatın. Boşaltma düğmesi (1) sesi duyulabilecek şekilde yerine oturmalıdır.

## Teknik veriler

Model	VC500
Ürün numarası	10783
İşletme gerilimi	20 V DC
Vakum	≥ 3,8 kPa
Kap hacmi	500 ml
Ortam sıcaklığı	-10 °C ~ +40 °C
Depolama sıcaklığı	0 °C ~ +40 °C
Koruma sınıfı	Sınıf III
Tavsiye edilen aküler	LB200 2 Ah (10785) LB400 4 Ah (10786)
Tavsiye edilen şarj aletleri	BC400 (10784)

# Temizlik ve bakım

Resimler, üründen küçük bir farklılık gösterebilir. Teknik gelişmeye faydalı olan değişikliklerin hakkı saklıdır. Dekorasyon dâhil değildir.

Cihazınız, en az bakım zahmeti ile yıllar boyu çalışabilir vaziyette tutulabilir.

## Uyarı!

Cihazı temizlemeden veya kontrol etmeden önce daima aküyü çıkarın.

- Cihazı depoladığınızda kabloyu düzenli bir şekilde sarın. Bu, kablolarda ve cihazda kazara oluşan hasarları önlemekte yardımcı olur.
- Cihazı yumuşak bir bez ile temizleyin.
- Cihazı temiz ve kuru bir yerde muhafaza edin.
- Ürünü her kullanım öncesi hasarlara yönelik kontrol ediniz.

## Servis

Bu kullanım kılavuzunu araştırmış olmanıza rağmen yine de devreye almaya veya kullanımına ilişkin sorularınız var ise veya beklenmedik bir şekilde bir sorun oluştuysa lütfen bayiniz ile iletişime geçin.

## Bertaraf

Ambalaj, çevre dostu malzemelerden oluşmaktadır. Bunları yerel geri dönüşüm yerlerinde bertaraf edebilirsiniz.

 Elektrikli aletleri ev atıklarına dâhil etmeyin!!  
2012/19/AB sayılı Atık Elektrikli ve Elektronik Teçhizatlarla ilişkin Avrupa Parlamentosu ve Konsey Direktifi ve ulusal hukukta uygulama uyarınca atık elektrikli aletler ayrı ayrı toplanmalıdır ve çevreye uygun bir geri dönüşüme dâhil edilmelidir. Atık elektrikli aletlerin bertaraf imkânlarına ilişkin bilgileri, belediyeinizde veya belediye idarenizde temin edebilirsiniz.

 Kullanılmış aküler ev atıklarına dâhil edilemez. Kullanılmış bir akünün şarjını boşaltın ve aküyü resmi bir bertaraf veya toplama yerine teslim edin. Hasarlı veya arızalı bir aküyü uygun şekilde geçerli olan yerel hükümler uyarınca bertaraf edin.

# Conteúdo

Introdução .....	69
Utilização prevista .....	70
Escopo de fornecimento .....	70
Segurança .....	70
Visão geral do produto .....	72
Utilização .....	72
Carregamento da bateria do aparelho .....	72
Montar bocais .....	72
Ligar/desligar o aparelho .....	72
Esvaziar o recipiente .....	72
Dados Técnicos .....	72
Limpeza, conservação e manutenção .....	73
Prestações de serviços .....	73
Eliminação .....	73

# Introdução

Explicação dos símbolos e palavras de sinalização utilizados neste manual de instruções e/ou no aparelho:

 Por favor, siga estas instruções de utilização ao utilizar o aparelho.

 Perigo de vida e acidente para as crianças!

 Observe as instruções de aviso e segurança!

 Aviso de tensão elétrica perigosa! Perigo de vida!

 Não atirar a bateria à água!

 Não atirar a bateria ao fogo!

 Proteger a bateria do calor e da luz solar!

 Utilizar o aparelho apenas em locais protegidos das intempéries!

 Proteção extra baixa tensão (classe de proteção III)

 Eliminar a embalagem e o aparelho de forma amiga do ambiente!

 Eliminar as baterias de íões de lítio devidamente!  
Li-Ion

 O aparelho está em conformidade com as diretivas da UE

 **Perigo!** Perigo iminente de vida ou lesão grave.

 **Aviso!** Ferimentos graves, possível perigo de vida.

 **Cuidado!** Ferimentos ligeiros a moderados.

**Atenção!** Perigo de danos materiais.

Nota:

No presente manual de instruções, o termo aparelho é também utilizado para o aspirador a bateria.

As presentes instruções de utilização aplicam-se aos seguintes produtos:

- Aspirador a bateria VC500

## Utilização prevista

O aspirador destina-se à aspiração e extração de substâncias não perigosas, por exemplo, pó e líquido. Para o funcionamento do aspirador a bateria, é necessária uma bateria separada de 20 V.

O aspirador apenas se destina a espaços interiores.

Não utilize o aspirador para aspirar

- substâncias explosivas ou altamente inflamáveis (por exemplo, cinzas em brasa, cigarros acesos ou fósforos). Existe perigo de incêndio ou explosão!
- substâncias perigosas para a saúde (por exemplo, pó de madeira de faia, amianto). Existe perigo de ferimentos!
- pessoas, animais ou plantas. Em particular cabelo, dedos e roupa no corpo. Poderiam ser sugados. Existe perigo de ferimentos!
- objetos com arestas vivas (por exemplo, vidro partido, pregos, pedras). O filtro pode ficar danificado.

Este aparelho não se destina a ser utilizado por crianças e pessoas com capacidades mentais/físicas limitadas ou com falta de experiência e/ou conhecimento. As crianças devem ser supervisionadas para garantir que não brincam com o aparelho.

O aparelho não se destina ao uso comercial.

Qualquer outra utilização ou modificação do aparelho é considerada imprópria e envolve riscos consideráveis. O fabricante não aceita qualquer tipo de responsabilidade por danos resultantes de uma eventual utilização indevida.

## Escopo de fornecimento

Verificar o âmbito da entrega imediatamente após desembalar. Verificar o dispositivo e todas as peças quanto a danos. Aparelhos ou peças danificados não devem voltar a ser colocadas a funcionar.

- Aspirador a bateria
- Tubo de extensão
- Bocal para fendas
- Bocal de escova
- Instruções de funcionamento

Disponibilizar todos os documentos também a outros utilizadores!

O manual de instruções também está disponível no seguinte endereço Internet:  
<http://f1.mts-gruppe.com>

# Segurança

Ler todas as indicações e instruções de segurança. O não cumprimento das instruções e avisos de segurança pode resultar em choque elétrico, incêndio e/ou ferimentos graves. Guardar todos os avisos e instruções de segurança para referência futura.

O fabricante não se responsabiliza por danos causados por:

- Ligação e/ou operação incorreta.
- Aplicação de forças externas, danos no dispositivo e/ou danos em peças do dispositivo por ação mecânica ou sobrecarga.
- Qualquer tipo de modificação do dispositivo.
- Utilização do dispositivo para outros fins que não os descritos no presente manual.
- Danos consequentes devido a utilização imprópria e/ou inadequada.
- Humidade e/ou ventilação insuficiente.
- Abertura não autorizada do dispositivo.

Estas ações levam à perda da garantia.



## Perigo de vida e acidente para as crianças!

- Perigo de estrangulamento! Manter o dispositivo fora do alcance das crianças. As crianças podem não reconhecer os perigos decorrentes do produto!
- Não permitir que as crianças interajam com os componentes e peças de montagem, estes poderiam ser engolidos e levar à morte por asfixia.



## Perigo de incêndio!

- Não aspire substâncias explosivas ou altamente inflamáveis (por exemplo, cinzas em brasa, cigarros acesos ou fósforos).
- Não deixar o aspirador a trabalhar sem vigilância.
- O aparelho não é adequado para funcionamento contínuo. Caso contrário, pode ocorrer sobreaquecimento com risco de incêndio e danos permanentes.
- Não cobrir o aparelho, dado que este pode ficar danificado devido ao calor excessivo.
- Deixar de utilizar o aparelho imediatamente se for visível fumo ou se for detetado um cheiro invulgar.
- Não expor o aparelho à luz solar direta.

### **Perigo de choque elétrico!**

- Não exponha o aparelho a condições de chuva ou humidade. Não entornar ou deixar pingar água ou outros líquidos sobre o aparelho. A entrada de água no aparelho elétrico aumenta o risco de choque elétrico.
- Não utilizar um aparelho danificado. Os danos no cabo elétrico ou no aparelho aumentam o risco de choque elétrico.
- Não tentar desmontar ou reparar o aparelho. Mandar reparar ou substituir imediatamente um aparelho defeituoso ou um cabo de alimentação danificado por uma oficina especializada.

### **Risco de ferimentos!**

- Não alterar, abrir ou manipular o aparelho. Caso contrário, existe um risco acrescido de ferimentos.
- Verificar se o aparelho está danificado antes de cada utilização. Não colocar aparelhos danificados a trabalhar.
- Não aspire substâncias perigosas para a saúde (por exemplo, pó de madeira de faia, amianto).
- Não aspire pessoas, animais ou plantas. Em particular cabelo, dedos e roupa no corpo, dado que poderiam ser sugados.
- Nunca opere o aspirador num espaço confinado num espaço confinado onde não existe ar fresco garantido.
- Mantenha as aberturas de ventilação do aspirador sempre limpas e nunca as tape. Além disso, não insira quaisquer objetos nas aberturas.

### **Perigo de danos!**

- Nunca operar o aparelho se este tiver caído ou sido danificado de outra forma. Confiar o aparelho a um electricista qualificado para inspeção e reparação.
- Não aspire objetos com arestas vivas (por exemplo, vidro partido, pregos, pedras). O filtro pode ficar danificado.

### **Manuseamento seguro da bateria**

- Manter a bateria afastada das crianças. As crianças podem não reconhecer os perigos decorrentes do produto!
- Utilizar apenas carregadores recomendados pelo fabricante. A utilização de outros carregadores pode resultar em risco de incêndio.

- Utilizar apenas os pacotes de baterias recomendados pelo fabricante. A utilização de outras baterias pode causar ferimentos graves e fogo. Em particular, não utilizar baterias não recarregáveis.
- Manter a bateria longe de parafusos e outros objetos metálicos. Não curto-circuitar a bateria.
- Em caso de uso incorreto ou danos, pode escapar líquido da bateria e causar irritação da pele ou queimaduras. Evitar o contacto com o líquido. Em caso de contacto, lavar as áreas cutâneas afetadas com água. Se ocorrer contacto com os olhos, procurar ajuda médica.
- Não utilizar baterias danificadas ou modificadas. Não tentar reparar uma bateria danificada. Eliminar adequadamente as baterias danificadas.
- Risco de explosão! Não expor a bateria ao fogo ou a temperaturas superiores a 40 °C. Não expor a bateria à luz solar direta.
- Não exponha a bateria a condições de chuva ou humidade. Não entornar ou deixar pingar água ou outros líquidos sobre o aparelho.
- Os carregadores podem interferir com o funcionamento de implantes eletrónicos ativos, tais como pacemakers, pondo assim em perigo as pessoas.
- Seguir as instruções de carregamento e observar o intervalo de temperatura admissível ao carregar.
- Ao carregar, garantir que a polaridade da ficha de carregamento está correta. Uma ligação incorreta ou polaridade invertida pode resultar num curto-circuito ou risco de explosão.
- Não deixar a bateria ao sem vigilância durante o carregamento.
- Parar o carregamento imediatamente se a bateria ficar muito quente durante o carregamento. Se a bateria ficar muito quente ou inchada, é sinal de que a bateria está avariada e não deve continuar a ser utilizada. Deixar a bateria arrefecer e substituir a bateria.
- Retirar a bateria do produto se não o vai utilizar durante muito tempo.
- Verificar regularmente o nível de carga da bateria ao armazenar o produto durante um longo período de tempo.

# Visão geral do produto

1. Botão de esvaziamento
2. Interruptor para ligar/desligar
3. Bateria recarregável (não incluída)
4. Abertura de aspiração
5. Recipiente
6. Filtro (2 peças)
7. Bocal de escova
8. Bocal para fendas
9. Tubo de extensão

## Utilização

### Carregamento da bateria do aparelho

- A bateria deve ser totalmente carregada antes da primeira utilização.
- Verificar regularmente o nível de carga da bateria ao armazenar o produto durante um longo período de tempo.
- Carregar completamente a bateria todos os meses, mesmo que o aparelho não tenha sido utilizado.

1. Inserir a ficha de alimentação do carregador numa tomada de 230 V.
2. Inserir a bateria no carregador até que a bateria encaixe no lugar.
3. O processo de carregamento começa. Os LED no carregador mostram o estado atual.

LED verde	LED vermelho	Significado
aceso	aceso	A bateria está totalmente carregada.
intermitente	aceso	A bateria está a carregar.
desligado	intermitente	A bateria está demasiado quente
intermitente alternado		Bateria danificada.

4. Quando a bateria estiver totalmente carregada, pressionar o botão de libertação da bateria e remover a bateria do carregador.

### Montar bocais

1. Coloque o bocal (7 ou 8) na abertura de aspiração (4).
2. Se necessário, utilize também o tubo de extensão (9).

### Ligar/desligar o aparelho

1. Inserir a bateria no aparelho até a bateria encaixar no lugar.
2. Coloque o interruptor para ligar/desligar (2) em „ON“, para ligar o aparelho.
3. Coloque o interruptor para ligar/desligar (2) em „OFF“ para desligar o aparelho.
4. Pressione o botão de desbloqueio da bateria e remova a bateria.

### Esvaziar o recipiente

Esvazie o recipiente (5) sempre que acabar de aspirar.

1. Segure o aspirador sobre um recipiente de recolha.
2. Pressione o botão de esvaziamento (1). Retire o recipiente (5).
3. Sacuda com cuidado todos os resíduos de pó e qualquer líquido ou remova-os manualmente.
4. Remova o filtro (6) do suporte e limpe o filtro sob água corrente.
5. Deixe o filtro secar bem e coloque o filtro seco no suporte de plástico.
6. Feche o recipiente. O botão de esvaziamento (1) deve encaixar de forma audível.

## Dados Técnicos

Modelo	VC500
Número do artigo	10783
Tensão de serviço	20 V CC
Vácuo	≥ 3,8 kPa
Volume do recipiente	500 ml
Temperatura ambiente	-10 °C ~ +40 °C
Temperatura de armazenamento	0 °C ~ +40 °C



Modelo	VC500
Classe de proteção	Classe III
Baterias recomendadas	LB200 2 Ah (10785) LB400 4 Ah (10786)
Carregadores recomendados	BC400 (10784)

## Limpeza, conservação e manutenção

O seu aparelho pode ser mantido funcional durante anos com uma manutenção mínima.

### **Aviso!**

Remover sempre a bateria antes de limpar ou verificar o aparelho.

- Ao guardar o aparelho, enrolar corretamente os cabos. Deste modo, ajuda a evitar danos acidentais nos cabos e no aparelho.
- Limpar o produto com um pano macio.
- Armazenar o aparelho num local limpo e seco.
- Verificar o produto quanto a danos antes de cada utilização.

### **Prestações de serviços**

Se ainda tiver dúvidas sobre a colocação em serviço ou operação apesar de ter estudado este manual de instruções, ou se surgir um problema contrário às expectativas, contacte o seu revendedor.

### **Eliminação**

As embalagens são compostas por materiais amigos do ambiente que podem ser eliminados através de centros de reciclagem locais.

 Não atirar aparelhos elétricos para o lixo doméstico!

De acordo com a Diretiva Europeia 2012/19/UE sobre resíduos de equipamento elétrico e eletrónico e a sua implementação na legislação nacional, o equipamento elétrico usado deve ser recolhido separadamente e enviado para reciclagem amiga do ambiente. Pode obter informações sobre opções de eliminação de resíduos de equipamento elétrico e eletrónico junto das autoridades locais ou câmara municipal.

 As baterias usadas não pertencem ao lixo doméstico. Descarregar as baterias usadas e levá-las para um local público de eliminação ou recolha. Eliminar uma bateria danificada ou defeituosa, de acordo com os regulamentos locais.

As ilustrações podem diferir ligeiramente do produto. Reservamo-nos o direito de fazer alterações no interesse do progresso técnico. Decoração não incluída.

# Innehåll

Inledning .....	74
Ändamålsenlig användning .....	75
Leveransomfattning .....	75
Säkerhet .....	75
Produktöversikt .....	76
Användning .....	77
Laddning av enheters batterier .....	77
Montering av munstycke .....	77
Påslagning/avstängning av enheten .....	77
Tömma behållare .....	77
Tekniska data .....	77
Rengöring, skötsel och underhåll .....	78
Service .....	78
Avfallshantering .....	78

# Inledning

Förklaring av symbolerna och signalorden som används i denna bruksanvisning och/eller på enheten:



Beakta denna bruksanvisning vid användning av enheten.



Livsfara och olycksrisk för barn!



Beakta varnings- och säkerhetsinformationen!



Varning för farlig elektrisk spänning! Livsfara!



Kasta inte batteriet i vattnet!



Kasta inte batteriet i eld!



Skydda batteriet mot värme och direkt solljus!



Använd endast enheten på väderskyddade platser!



Skyddsklenspänning (skyddsklass III)



Lämna förpackningen och enheten till miljövänlig avfallshantering!



Lämna litiumjonbatterier till miljövänlig avfallshantering!



Enheten överensstämmer med EU-direktiven



**Fara!** Omedelbar livsfara eller risk för mycket allvarliga personskador.



**Varning!** Allvarliga personskador, möjligtvis livsfara.



**Se upp!** Lätta till mindre allvarliga personskador.

**OBS!** Risk för materiella skador.

Upplysning:  
I bruksanvisningen kallas denna batteridrivna dammsugare även för enhet.

Denna bruksanvisning gäller för följande produkter:

- Batteridrivna dammsugare VC500

## Ändamålsenlig användning

Dammsugaren är avsedd för att suga upp och dammsuga ämnen som inte är hälsofarliga, till exempel damm och vätskor. Ett separat 20 V batteri krävs för användning av den batteridrivna dammsugaren.

Dammsugaren är endast avsedd för användning inomhus.

Med denna dammsugaren får du inte dammsuga

- explosiva eller lättantändliga ämnen (till exempel glödande aska, brinnande cigaretter eller tändstickor. Risk för brand eller explosion!
- hälsofarliga ämnen (till exempel bokträddamm, asbest). Risk för personskador!
- människor, djur eller växter. Särskilt hår, fingrar samt kläder som finns på kroppen. De kan dras in. Risk för personskador!
- föremål med vassa kanter (till exempel glas-kärvor, spik, stenar). Filtret kan skadas.

Denna enhet är inte avsedd att användas av barn eller personer med begränsad mental/fysisk förmåga eller saknad erfarenhet och/eller kunskap. Barn bör hållas under uppsyn för att säkerställa att de inte leker med enheten.

Enheten är inte avsedd för kommersiell användning.

All annan användning eller modifiering av enheten betraktas som icke-ändamålsenlig och medför betydande risker. Tillverkaren ansvarar inte för skador till följd av felaktig användning.

## Leveransomfattning

Kontrollera leveransomfattningen omedelbart efter uppackningen. Kontrollera enheten samt alla delar med avseende på skador. Ta inte en defekt enhet eller defekta delar i drift.

- Batteridrivna dammsugare
- Förlängningsrör
- Fogmunstycke
- Borstmunstycke
- Bruksanvisning

Vidarebefordra även alla dokument till andra användare!

Bruksanvisningen finns också på följande internetadress:

<http://f1.mts-gruppe.com>

# Säkerhet

Läs all säkerhetsinformation och alla anvisningar. Underlåtenhet att följa säkerhetsinformationen och anvisningarna kan orsaka elektriska stötar, brand och/eller allvarliga personskador. Spara all säkerhetsinformation och alla anvisningar för framtida bruk.

Tillverkaren ansvarar inte för skador orsakade av:

- Icke fackmässig anslutning och/eller drift.
- Påverkan av externa krafter, skador på enheten och/eller skador på delar av enheten på grund av mekanisk påverkan eller överbelastning.
- Modifiering av enheten av något slag.
- Användning av enheten för ändamål som inte beskrivs i denna bruksanvisning.
- Följdsador på grund av icke ändamålsenlig och/eller felaktig användning.
- Fukt och/eller otillräcklig ventilation.
- Obehörigt öppnande av enheten.

Detta innebär att garantin upphör.



## Livsfara och olycksrisk för barn!

- Strypningsrisk! Förvara enheten utom räckhåll för barn. Barn ser inte de risker som kan uppstå genom produkten!
- Låt inte barn leka med komponenterna och monteringsmaterialet. Kvävningsrisk föreligger vid sväljning av dessa föremål.



## Brandfara!

- Suga inte upp explosiva eller lättantändliga ämnen (till exempel glödande aska, brinnande cigaretter eller tändstickor).
- Lämna inte dammsugaren påslagen utan uppsikt.
- Enheten är inte avsedd för permanent användning. Underlåtenhet att göra detta kan leda till överhettning med brandfara och permanenta skador.
- Täck inte över enheten eftersom den kan skadas på grund av stark uppvärmning.
- Sluta använda enheten omedelbart om rök blir synlig eller du observerar en ovanlig lukt.
- Utsätt inte enheten för direkt solljus.

### Risk för elektriska stötar!

- Utsätt inte enheten för regn eller våta förhållanden. Undvik att spillta eller droppa vatten eller andra vätskor på det. Om vatten tränger in i elektriska enheter ökar risken för elektriska stötar.
- Använd ingen skadad enhet. Skador på nätkabeln eller enheten ökar risken för elektriska stötar.
- Försök inte ta isär eller reparera enheten. Låt en fackverkstad omgående reparera eller byta ut en defekt enhet eller en skadad nätkabel.

### Risk för personskador!

- Förändra, öppna eller manipulera inte enheten. I annat fall föreligger ökad risk för personskador.
- Kontrollera enheten med avseende på skador före varje användning. Ta inte en defekt enhet i drift.
- Suga inte upp hälsofarliga ämnen (till exempel bokträddamm, asbest).
- Dammsuga inte människor, djur eller växter. Särskilt hår, fingrar samt kläder som finns på kroppen, kan dras in.
- Använd aldrig dammsugaren i ett trångt utrymme där det inte finns någon friskluftstillförsel.
- Håll alltid dammsugarens ventilationsöppningar rena och täck aldrig över dem. Undvik dessutom att föra in föremål genom öppningarna.

### Risk för skador!

- Använd aldrig enheten om den har tappats eller skadats på något annat sätt. Ta den till en kvalificerad elektriker för inspektion och reparation.
- Föremål med vassa kanter (till exempel glaskärvor, spik, stenar) får inte sugas upp. Filtret kan skadas.

### Säker hantering av batteriet

- Håll batteriet utom räckhåll för barn. Barn ser inte de risker som kan uppstå genom produkten!
- Använd endast de laddare som rekommenderas av tillverkaren. Användning av andra laddare kan orsaka brandrisk.
- Använd endast batterier som rekommenderas av tillverkaren. Användning av andra batterier kan leda till allvarliga personskador och brandrisk. Använd i synnerhet inga batterier som inte kan laddas.

- Håll batteriet borta från skruvar och andra föremål av metall. Kortslut inte batteriet.
- Vid felaktig användning kan vätska läcka ut ur batteriet och orsaka hudretningar och brännskador. Undvik kontakt med vätskan. Vid kontakt skölj av drabbade hudytor med vatten. Uppsök läkare vid kontakt med ögonen.
- Använd inga skadade eller modifierade batterier. Försök inte reparera ett skadat batteri. Lämna ett skadat batteri till fackmässig avfallshantering.
- Explosionsrisk! Utsätt inte batteriet för eld eller temperaturer över 40 °C. Utsätt inte batteriet för direkt solljus.
- Utsätt inte batteriet för regn eller våta förhållanden. Undvik att spillta eller droppa vatten eller andra vätskor på det.
- Laddare kan bära aktiva elektroniska implantat såsom till exempel störa pacemaker i drift och därmed utsätta människor för risker.
- Följ instruktionerna för laddning och beakta det tillåtna temperaturområdet vid laddning.
- Var uppmärksam på laddningskontaktens korrekta polaritet vid laddning. Om anslutningen är felaktig eller polariteten har förväxlats, föreligger risk för kortslutning och explosion.
- Lämna inte batteriet utan uppsikt under laddning.
- Avbryt laddningsprocessen omedelbart om batteriet blir mycket varmt under laddningen. Om batteriet blir mycket varmt eller uppblåst är batteriet defekt och får inte användas längre. Låt batteriet svalna och byt ut batteriet.
- Ta ut batteriet från produkten om du inte kommer att använda det under en längre tid.
- Kontrollera batteriets laddningsstatus regelbundet vid längre tids förvaring.

## Produktöversikt

1. Tömningsknapp
2. Till-/Från-knapp
3. Batteri (ingår inte i leveransen)
4. Sugöppning
5. Behållare
6. Filter (2 delar)
7. Borstmunstycke
8. Fogmunstycke
9. Förlängningsrör

# Användning

## Laddning av enheters batterier

- Före första idrifttagningen bör batteriet vara fullständigt laddat.
  - Kontrollera batteriets laddningsstatus regelbundet vid längre tids förvaring.
  - Ladda batteriet fullständigt varje månad, även om enheten inte har använts.
1. Sätt laddarens nätkontakt i ett vägguttag med 230 V.
  2. Sätt batteriet på laddaren tills batteriet klickar fast hörbart.
  3. Laddningsprocessen börjar. Lysdioderna på laddaren visar den aktuella statusen.

Lysdiod grön	Lysdiod röd	Betydelse
lyser	lyser	Batteri fullständigt laddat.
blinkar	lyser	Batteriet laddas.
från	blinkar	Batteriet är för varmt.
blinkar omväxlande		Batteriet defekt.

4. När batteriet är fulladdat trycker du på batteriets frigöringsknapp och tar ut batteriet ur laddaren.

## Montering av munstycke

1. Sätt fast munstycket (7 eller 8) på sugöppningen (4).
2. Vid behov använd dessutom förlängningsröret (9).

## Påslagning/avstängning av enheten

1. Sätt batteriet i laddaren tills batteriet hakas fast hörbart.
2. Ställ in Till-/Från-knappen (2) på "ON", för att slå på enheten.
3. Ställ in Till-/Från-knappen (2) på "OFF", för att stänga av enheten.
4. Tryck på batteriets frigöringsknapp och ta ut batteriet.

## Tömma behållare

Töm behållaren (5) efter varje dammsugning.

1. Håll dammsugaren över uppsamlingsbehållaren.
2. Tryck på tömningsknappen (1). Ta loss behållaren (5).
3. Knacka försiktigt ut kvarvarande damm och eventuell vätska eller tar bort dem för hand.
4. Ta bort filtret (6) från hållaren och rengör filtret under rinnande vatten.
5. Låt filtret torka väl och placera det torra filtret på plasthållaren.
6. Stäng behållaren. Tömningsknappen (1) måste hakas fast hörbart.

# Tekniska data

Modell	VC500
Artikelnummer	10783
Driftspänning	20 V DC
Vakuüm	≥ 3,8 kPa
Behållarens volym	500 ml
Omgivningstemperatur	-10 °C ~ +40 °C
Lagringstemperatur	0 °C ~ +40 °C
Skyddsklass	Klass III
Rekommenderade batterier	LB200 2 Ah (10785) LB400 4 Ah (10786)
Rekommenderade laddare	BC400 (10784)

# Rengöring, skötsel och underhåll

Enheten kan hållas funktionsduglig i flera år med minimalt underhåll.

## **Varning!**

Ta alltid ut batteriet innan du rengör eller kontrollerar enheten.

- Rulla upp kablarna ordentligt när du förvarar enheten. Detta hjälper till att förhindra oavsiktliga skador på kablarna och enheten.
- Rengör enheten med en mjuk duk.
- Förvara enheten på en ren och torr plats.
- Kontrollera produkten med avseende på skador före varje användning.

## **Service**

Kontakta din återförsäljare om du, trots att du har studerat denna bruksanvisning, fortfarande har frågor om idrifttagning eller manövrering, eller om oväntade problem uppstår.

## **Avfallshantering**

Förpackningen är gjord av miljövänliga material som du kan lämna till avfallshantering på din lokala återvinningscentral.

 Kasta inte elektriska apparater i hushållsavfall!

I enlighet med det europeiska direktivet 2012/19/EU om kasserad elektrisk och elektronisk utrustning och dess implementering i enlighet med nationell lagstiftning måste förbrukade elektriska apparater samlas in separat och återvinnas på ett miljövänligt sätt. Du kan inhämta mer information om möjligheterna till avfallshantering av gamla elektroniska enheter på din lokala myndighet eller kommunen.



Kasta inte begagnade batterier i hushållsavfallet. Ladda ur ett använt batteri och lämna batteriet till avfallshantering på en offentlig återvinningscentral. Lämna ett skadat eller defekt batteri till fackmässig avfallshantering i överensstämmelse med de lokala bestämmelserna.

Illustrationer kan avvika en aning från produkten. Ändringar som tjänar den tekniska utvecklingen förbehålls. Dekoration ingår inte.

# Innhold

Innledning .....	79
Hensiktsmessig bruk .....	80
Leveransens omfang .....	80
Sikkerhet .....	80
Produktoversikt .....	81
Bruk .....	82
Lading av batteriet .....	82
Montere munnstykker .....	82
Slå på/av apparatet .....	82
Tømme støvbeholderen .....	82
Tekniske data .....	82
Rengjøring, pleie og vedlikehold .....	83
Service .....	83
Sortering .....	83

# Innledning

Forklaring av symbolene og signalordene som brukes i denne bruksanvisningen og/eller på apparatet:

-  Følg denne bruksanvisningen når du bruker apparatet.
-  Livs- og ulykkesfare for barn!
-  Følg advarsel- og sikkerhetsanvisningene!
-  Advarsel mot farlig elektrisk spenning! Livsfare!
-  Kast ikke batteriet i vannet!
-  Kast ikke batteriet i åpen ild!
-  Beskytt batteriet mot hete og sterkt sollys!
-  Bruk apparatet kun i værbeskyttede omgivelser!
-  Beskyttelse for lavspenning (beskyttelsesklasse III)
-  Sorter forpakningen og apparatet miljøvennlig!
-  Sorter litium ion batteriet fagmessig!
-  Apparatet er i henhold til gjeldende EU-retningslinjer

 **Fare!** Umiddelbar livsfare eller fare for alvorlige skader.

 **Advarsel!** Alvorlige skader, mulig livsfare.

 **Forsiktig!** Lett til middels fare for alvorlig skade.

**Obs!** Fare for materiell skade.

Henviing:  
I denne bruksanvisningen brukes også begrepet apparat for batteristøvsugeren.

Denne bruksanvisningen gjelder for følgende produkter:

- Batteristøvsuger VC500

## Hensiktsmessig bruk

Støvsugeren er egnet for suging av ikke helsefarlige stoffer, f.eks. støv og væsker. Batteristøvsugeren trenger et separat 20 V batteri.

Støvsugeren er kun egnet for innendørs bruk.

Bruk ikke støvsugeren til å støvsuge

- eksplosive eller lett antennelige stoffer (f.eks. glødende aske, brennende sigaretter eller fyrstikker). Brann- og eksplosjonsfare!
- helsefarlige stoffer (f.eks. trestøv fra harde treslag som eik, bøk og eksotiske treslag, asbest). Fare for skader!
- Mennesker, dyr eller planter. Spesielt hår, fingre eller klær man har på. De kan dras inn i apparatet. Fare for skader!
- gjenstander med skarpe kanter (f.eks. glasskår, negler, stener). Filteret kan skades.

Apparatet er ikke tenkt til å brukes av barn eller personer med nedsatte psykiske/fysiske egenskaper eller uten erfaring og/eller manglende kunnskaper. Apparatet er ikke et leketøy og må oppbevares utilgjengelig for barn.

Apparatet er ikke tenkt til industriell bruk.

Enhver annen bruk eller endring av apparatet gjelder som ikke hensiktsmessig bruk og kan innebære stor fare. For skader som oppstår ved ikke hensiktsmessig bruk, overtar ikke produsenten noe ansvar.

## Leveransens omfang

Kontroller umiddelbart etter oppakning at leveransen inneholder alt. Test om apparatet eller de andre delene er skadet. Bruk ikke et defekt apparat eller deler i bruk.

- Batteristøvsuger
- Forlengelsesrør
- Fugemunnstykke
- Børstehode
- Bruksanvisning

Gi også alle dokumentene videre til andre!

Du finner bruksanvisningen også under følgende internettadresse:  
<http://f1.mts-gruppe.com>

# Sikkerhet

Les alle sikkerhetshenvisningene og anvisningene. Dersom ikke sikkerhetshenvisningene og anvisningene overholdes kan det føre til støt, brann og/eller alvorlige skader. Oppbevar alle sikkerhetshenvisningene og anvisningene til senere bruk.

Produsenten er ikke ansvarlig for skader forårsaket av:

- Ikke forskriftsmessig tilkobling og/eller drift.
- Ytre kraftpåvirkning, skader på apparatet og/eller skader på deler av apparatet grunnet mekaniske innvirkninger eller overbelastning.
- Enhver for av endringer på apparatet.
- Bruk av apparatet som ikke er beskrevet i denne bruksanvisningen.
- Følgeskader av ikke tiltenkt og/eller ikke forskriftsmessig bruk.
- Berettiget og/eller utilstrekkelig lufttilførsel.
- Ubertrettiget åpning av apparatet.

Det fører til bortfall av garantien.



## Livs- og ulykkesfare for barn!

- Kvelningsfare! Hold apparatet utenfor barns rekkevidde. Barn forstår ikke farene som kan oppstå ved produktet!
- Ikke la barn leke med deler, de kan svelges og føre til kvelningsdød.



## Brannfare!

- Bruk ikke støvsugeren til å suge opp eksplosive eller lett antennelige stoffer (f.eks. glødende aske, brennende sigaretter eller fyrstikker).
- La ikke støvsugeren stå upåaktet når den er i gang.
- Apparatet er ikke tenkt til permanent belastning. I motsatt fall kan det føre til brannfare og blivende skader.
- Dekk ikke til apparatet fordi da kan det på grunn av sterk oppvarming skades.
- Slutt å bruke apparatet med en gang dersom røk trer ut eller du kjenner en uvanlig lukt.
- Utsett ikke apparatet for direkte sol.



### **Fare for elektrisk støt!**

- Utsett ikke apparatet for regn eller våte omgivelser. Unngå å helle eller dryppe vann eller andre væsker over det. Trekker vann inn i elektriske apparater, høyes risikoen for elektrisk støt.
- Bruk aldri et defekt apparat. Skader på nettleddningen eller apparatet høyer risikoen for elektrisk støt.
- Forsøk ikke å ta fra hverandre apparatet eller å reparere det selv. La et defekt apparat eller en skadet nettleddning omgående repareres eller byttes ut av et autorisert verksted.

### **Skadefare!**

- Forandre, åpne eller manipuler ikke apparatet på annen måte. Ellers består større risiko for skade.
- Test apparatet for skader før hver gang du tar det i bruk. Bruk ikke et defekt apparat.
- Bruk ikke støvsugeren til å suge opp helsefarlige stoffer (f.eks. trestøv fra harde treslag som eik, bøk og eksotiske treslag, asbest).
- Bruk ikke støvsugeren på mennesker, dyr eller planter. Spesielt hår, fingre eller klær man har på fordi de kan suges inn i apparatet.
- Bruk aldri støvsugeren i et trangt rom der det ikke er nok ventilasjon.
- Sørg for at støvsugerens åpninger er rene og ikke tildekket. Putt aldri gjenstander i åpningene.

### **Skadefare!**

- Bruk aldri apparatet dersom det har falt ned eller på annen måte har blitt skadet. Ta det med til inspeksjon og reparasjon hos en kvalifisert elektriker.
- Bruk ikke støvsugeren til å suge opp gjenstander med skarpe kanter (f.eks. glasskår, negler, stener). Filteret kan skades.

### **Sikker omgang med batteriet**

- Oppbevar batteriet utilgjengelig for barn. Barn forstår ikke farene som kan oppstå ved produktet!
- Bruk kun ladere som er anbefalt av produsenten. Bruk av andre ladere kan føre til brannfare.
- Bruk kun batterier som er anbefalt av produsenten. Bruk av andre batterier kan føre til alvorlige skader og brannfare. Bruk særskilt ikke batterier som ikke er ladbare.

- Hold batteriet borte fra skruer og andre metalliske gjenstander. Kortslett aldri batteriet.
- Feil bruk eller skade kan føre til at væske trer ut av batteriet, noe som kan føre til hudirritasjoner og forbrenninger. Unngå kontakt med denne væsken. Ved kontakt skyl huden med vann. Ved kontakt med øynene ta i tillegg kontakt med lege.
- Bruk ikke et defekt eller forandret batteri. Prøv ikke å reparere et defekt batteri selv. Sorter et defekt batteri på fagmessig vis.
- Eksplosjonsfare! Utsett ikke batteriet for åpen ild eller temperaturer over 40 °C. Utsett ikke batteriet for direkte sol.
- Utsett ikke batteriet for regn eller væte. Unngå å helle eller dryppe vann eller andre væsker over det.
- Ladere kan forstyrre aktive elektroniske implantater som pacemakere og dermed være en fare for personer.
- Følg anvisningen for lading og beakte det tillatte temperaturområdet ved lading.
- Beakte riktig polaritet på ladestøpset ved lading. Ved feil tilkobling eller forbyttet polaritet består kortslutnings- eller eksplosjonsfare.
- La ikke batteriet stå upåaktet når det lades.
- Avslutt ladingen med en gang dersom batteriet blir svært varmt ved ladingen. Dersom batteriet blir svært varmt eller sveller opp er batteriet defekt og skal ikke brukes. La batteriet avkjøles og bytt ut batteriet.
- Ta batteriet ut av produktet dersom du ikke skal bruke det over lengre tid.
- Kontroller regelmessig batteriets ladetilstand dersom det ikke er i bruk over lengre tid.

## **Produktoversikt**

1. Tømmeknapp
2. På-/av-bryter
3. Batteri (medfølger ikke)
4. Sugeåpning
5. Støvbeholder
6. Filter (2-delt)
7. Børstehode
8. Fugemunnstykke
9. Forlengelsesrør

# Bruk

## Lading av batteriet

- Før førstegangs bruk skal batteriet lades helt opp.
  - Kontroller regelmessig batteriets ladetilstand dersom det ikke er i bruk over lengre tid.
  - Lad batteriet helt opp en gang i måneden, selv om apparatet ikke har vært i bruk.
1. Sett støpselet til laderen i en 230 V stikkontakt.
  2. Sett batteriet på laderen til du hører at batteriet går i lås.
  3. Ladingen begynner. LED-ene på laderen viser aktuell ladestatus.

LED-grønn	LED-rød	Betydning
lyser	lyser	Batteriet er ladet helt opp.
blinker	lyser	Batteriet lader.
av	blinker	Batteriet er for varmt.
blinker avvekslende		Batteriet er defekt.

4. Når batteriet er fulladet trykker du på åpnings-tasten på batteriet og tar batteriet av laderen.

## Montere munnstykker

1. Sett munnstykket (7 eller 8) på sugeåpningen (4.).
2. Sett på forlengelsesrøret (9.), dersom det trengs.

## Slå på/av apparatet

1. Sett batteriet på apparatet til du hører at batteriet går i lås.
2. Sett av-/på-bryteren (2) på «ON» for å starte apparatet.
3. Sett av-/på-bryteren (2) på «OFF» for å stenge av apparatet.
4. Trykk utløsertasten ved batteriet for å løse ut og ta ut batteriet etter bruk.

## Tømme støvbeholderen

Tøm beholderen (5) hver gang du har brukt apparatet.

1. Hold støvsugeren over en søppelbøtte eller lignende.
2. Trykk på tømme knappen (1). Ta av støvbeholderen (5).
3. Bank lett for å fjerne støvresten og evt. væske eller fjern disse for hånd.
4. Ta bort filteret (6) fra holderen og rengjør det under rennende vann.
5. La filteret tørke og sett det tørre filteret tilbake på holderen av kunststoff.
6. Steng beholderen. Det høres når tømme-tasten (1) går i lås.

# Tekniske data

Modell	VC500
Artikkelnummer	10783
Driftspenning	20 V DC
Vakuüm	≥ 3,8 kPa
Volum beholder	500 ml
Omgivelsestemperatur	-10 °C ~ +40 °C
Lagringstemperatur	0 °C ~ +40 °C
Beskyttelsesklasse	Klasse III
Anbefalte batterier	LB200 2 Ah (10785) LB400 4 Ah (10786)
Anbefalte ladere	BC400 (10784)

# Rengjøring, pleie og vedli- kehold

Apparatet dit kan med minimalt vedlikehold holde seg funksjonsdyktig i mange år.

## **Advarsel!**

Fjern alltid batteriet før du rengjør eller kontrollerer apparatet.

- Kveil opp ledningen ordentlig når du skal oppbevare apparatet. Det forebygger skader på ledningen og apparatet.
- Rengjør apparatet med en myk klut.
- Oppbevar apparatet på et tørt og rent sted.
- Test om apparatet er skadet før hver gang du tar det i bruk.

## **Service**

Dersom du etter å ha lest denne bruksanvisningen fortsatt har spørsmål om igangsetting eller betjening, eller dersom mot bedre viten problemer oppstår, ta kontakt med din faghandel.

## **Sortering**

Forpakningen består av miljøvennlige materialer som kan sorteres på miljøstasjonen i din kommune.



Kast ikke elektroapparater i husholdningsavfallet!

I henhold til europeisk retningslinje 2012/19/EU om elektriske og elektroniske apparater og gjennomføring av nasjonal rett må brukte elektroapparater samles og leveres for passende resirkulering. Informer deg om sortering av elektroniske artikler i din kommune.



Brukte batterier får ikke kastes i husholdningsavfallet. Tøm det brukte batteriet og ta batteriet til en miljøstasjon eller innsamlingsstasjon. Sorter et skadet eller defekt batteri på fagmessig vis som motsvarer gjeldende regler på ditt hjemsted.

Bildene kan avvike fra produktet. Vi forbeholder oss endringer på grunn av tekniske fremskritt. Leveres uten dekorasjon.



Formula 1™



f1



formula1



formula1

[www.Formula1.com](http://www.Formula1.com)

Manufactured and distributed under licence by:

MTS MarkenTechnikService GmbH & Co. KG  
Carl-Benz-Str. 2 · 76761 Rülzheim - Germany  
[www.mts-gruppe.com](http://www.mts-gruppe.com)

Intertec Polska Sp. z o.o.  
Stara Wies, ul. Grodziska 22 · 05-830 Nadarzyn - Poland  
[www.intertec-polska.pl](http://www.intertec-polska.pl)

Tegro AG  
Ringstr. 3 · 8603 Schwerzenbach - Switzerland  
[www.tegro.ch](http://www.tegro.ch)

The F1 logo, FORMULA 1, F1, GRAND PRIX and related marks are trade marks of Formula One Licensing BV, a Formula 1 company. All rights reserved.

Used under licence by MTS MarkenTechnikService GmbH & Co. KG.

Made in China

Stand der Informationen: 03/2021

EAN: 4038373002310

**10783**



PAP